

В данной брошюре описана стандартная процедура сборки DTX700K.

После сборки компонентов и подключения кабелей в приведенном ниже порядке модуль триггеров ударных будет готов к включению.

Пример стандартной сборки

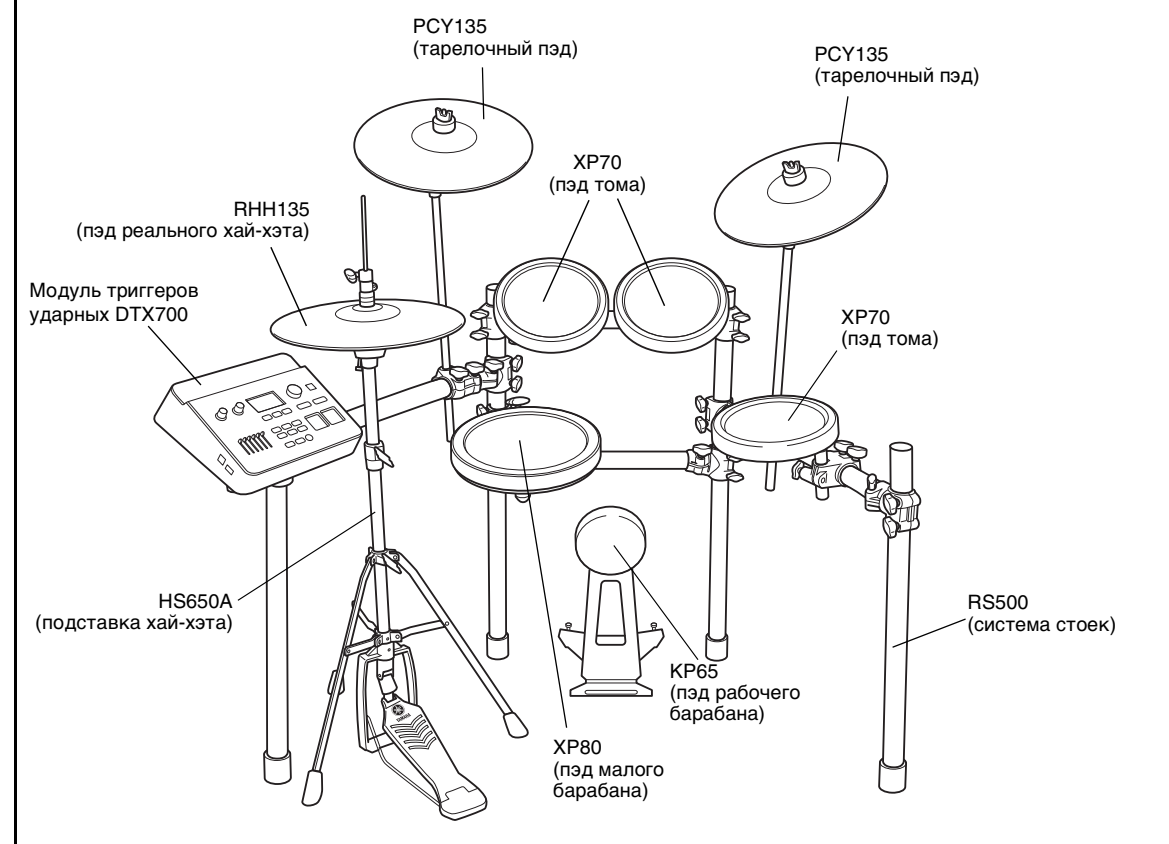

ВАЖНО

- Для сборки требуются четыре отдельных комплекта: система стоек RS500, набор пэдов DTP700C, набор пэдов DTP700P и модуль триггеров ударных DTX700.
- В данной брошюре описана процедура крепления пэдов и модуля триггеров ударных к системе стоек RS500. Перед выполнением приведенной ниже процедуры следует правильно собрать систему стоек, процесс сборки которой описан в руководстве по сборке системы стоек.

УВЕДОМЛЕНИЕ

Перед началом сборки постелите на пол коврик для ударных (продается отдельно). Другой вариант: перед установкой подставки хай-хэта HS650A и пэда рабочего барабана KP65 для предотвращения повреждения пола можно постелить на пол картонные коробки из комплекта поставки.

МЕРЫ БЕЗОПАСНОСТИ

Перед началом работы изучите настоящее руководство по сборке и эксплуатируйте изделие надлежащим безопасным образом.

- * Сохраните это руководство, чтобы можно было обращаться к нему в дальнейшем.
- * Ознакомьтесь с руководством по сборке системы стоек и руководством пользователя пэда.

⚠ ПРЕДУПРЕЖДЕНИЕ При игнорировании этого знака и ненадлежащем использовании оборудования можно получить смертельно опасную травму или нанести серьезный вред оборудованию.

- Не позволяйте маленьким детям самостоятельно собирать и устанавливать данное изделие, это может привести к травме. Сборка данного изделия должна в обязательном порядке осуществляться под руководством взрослых.
- Будьте осторожны с краями держателей тарелок и тома. Острые концы держателей могут стать причиной травмы.
- Будьте осторожны с краями шипов, прикрепленных к пэду рабочего барабана и ножной педали. Острые концы могут стать причиной травмы.
- Если это изделие используется с системой стоек или подставкой для тарелок, убедитесь, что все болты надежно затянуты. Кроме того, при настройке высоты или угла не ослабляйте болты внезапно. Ослабление болтов может стать причиной опрокидывания или падения отдельных компонентов и привести к травме.
- Обязательно размещайте изделие на ровной и устойчивой поверхности. Размещение на наклонной, неустойчивой поверхности или на ступеньках лестницы может нарушить равновесие изделия и привести к опрокидыванию.
- При установке изделия уделите особое внимание прокладке и размещению кабелей. Пользователь или окружающие могут споткнуться о небрежно расположенные кабели и упасть.
- Не модифицируйте изделие. Это может стать причиной травмы или повреждения/неработоспособности изделия.
- Не садитесь и не вставляйте на стойку. Стойка может опрокинуться или сломаться, что может стать причиной травмы.

⚠ ВНИМАНИЕ При игнорировании этого знака и ненадлежащем использовании оборудования существует вероятность получения травмы людьми, работающими с оборудованием, или нанесения значительного ущерба.

- При регулировке фиксаторов берегите пальцы. Их можно прищемить.
- Будьте осторожны с концами шурупов, краями и внутренней поверхностью трубок. Металлические стружки и заусенцы могут травмировать пальцы.
- Не помещайте руки или ноги под ножную педаль или ножной переключатель. Их можно прищемить.
- Не устанавливайте акустические барабаны на стойку для электронных барабанов. Зажимы могут быть повреждены, барабаны могут упасть и стать причиной травмы.

УВЕДОМЛЕНИЕ

- При подключении и отсоединении кабелей держитесь за штекер, а не за кабель. Кроме того, не ставьте на кабель тяжелые или острые предметы. Применение к кабелю чрезмерной силы может привести к повреждению кабеля, в том числе к разрыву проводов и т. д.
- Не ставьте и не помещайте тяжелые предметы на изделие. Это может привести к повреждению.
- Не используйте и не храните изделие в условиях слишком высокой температуры (под прямыми солнечными лучами, рядом с источниками тепла, в закрытом автомобиле и т. д.) или высокой влажности (в ванной комнате, на улице в дождливый день и т. д.). Это может привести к деформации, обесцвечиванию, повреждению или неработоспособности изделия.
- При очистке изделия не используйте бензин, растворитель или спирт. Это может привести к обесцвечиванию или деформации. Протирайте изделие мягкой тканью, которая может быть слегка влажной и тщательно отжатой. Если изделие испачкано грязью, используйте ткань с нейтральным растворителем, а затем протрите остатки растворителя слегка влажной, тщательно отжатой тканью. Кроме того, не допускайте попадания воды или моющего средства на прокладку в изделии, это может привести к их повреждению.

* Технические характеристики и их описания в данном руководстве пользователя предназначены только для общего сведения. Корпорация Yamaha сохраняет за собой право модифицировать свои изделия и менять их технические характеристики без предварительного уведомления. Поскольку технические характеристики, оборудование и набор возможностей могут зависеть от региона, обращайтесь за информацией к местному представителю корпорации Yamaha.

- 1** Выполните сборку системы стоек RS500. Подробнее см. в руководстве по сборке, прилагаемом к системе стоек.
- 2** Проверьте содержимое каждого комплекта.

Комплект 1: DTP700C

- PCY135 Тарелочный пэд (x2)
- RHH135 Пэд реального хай-хэта (x1)
- Опора подставки для RHH135 (x1)
- HS650A Подставка хай-хэта (x1)
- Ограничители для PCY135 (x2)
- Настройный ключ (x1)
- Зажимное устройство хай-хэта для RHH135 (x1)
- Хомуты крепления кабелей (x10)
- Хомут крепления кабеля для RHH135 (x1)
- Фетровые шайбы для PCY135 (x2)
- 9-канальный многожильный кабель (x1)
- Руководство пользователя PCY100, PCY135 и PCY155 (x1)
- Руководство пользователя RHH135 (x1)
- Руководство по сборке (данная брошюра)

Комплект 2: DTP700P

- XP70 Пэд тома (x3)
- XP80 Пэд малого барабана (x1)
- KP65 Пэд рабочего барабана (x1)
- Стопорные болты (x4)
- Руководство пользователя XP70 и XP80 (x1)
- Руководство пользователя KP65 (x1)

Комплект 3: DTX700

- Модуль триггеров ударных DTX700 (x1)
- Подставка модуля (x1)
- Адаптер питания переменного тока* (x1)
- Винты для крепления подставки модуля (x4)
- Руководство пользователя DTX700 (x1)
- Перечень данных (Data List) DTX700 (x1)
- Диск DVD (содержащий программное обеспечение) (x1)

* Может не входить в комплект поставки для конкретного региона. Уточните, обратившись к местному торговому представителю Yamaha.

- 3** Смонтируйте пэды и модуль триггеров ударных на системе стоек. Выполнив описанную ниже процедуру, смонтируйте пэды и модуль триггеров ударных на системе стоек, затем установите пэд рабочего барабана и хай-хэт.

Монтаж пэдов малого барабана и тома

■ Монтаж пэда малого барабана

1. Прикрепите стопорный болт к пэду малого барабана и временно затяните его на 5 или 6 оборотов.
2. Смонтируйте пэд малого барабана на крепежной штанге стойки. Полностью вставьте штангу в монтажное отверстие пэда, затем полностью затяните стопорный болт (как показано ниже).
3. В случае необходимости отрегулируйте высоту и угол наклона пэда малого барабана с помощью стопорных болтов A–E. При этом следует одновременно регулировать положение с помощью только одного болта (т.е. ослабив болт, отрегулируйте положение пэда, затем затяните этот болт перед ослаблением другого болта).

■ Монтаж пэда тома

1. Как и для пэда малого барабана, прикрепите стопорный болт к каждому из трех пэдов тома и временно затяните его на 5 или 6 оборотов.
2. Смонтируйте три пэда тома на крепежных штангах стойки. Полностью вставьте штангу в монтажное отверстие каждого из пэдов, затем полностью затяните стопорный болт (как показано ниже).
3. В случае необходимости отрегулируйте высоту и угол наклона любого пэда с помощью стопорных болтов A–D. При этом следует одновременно регулировать положение с помощью только одного болта (т.е. ослабив болт, отрегулируйте положение пэда, затем затяните этот болт перед ослаблением другого болта).

Монтаж модуля триггеров ударных и тарелочных пэдов

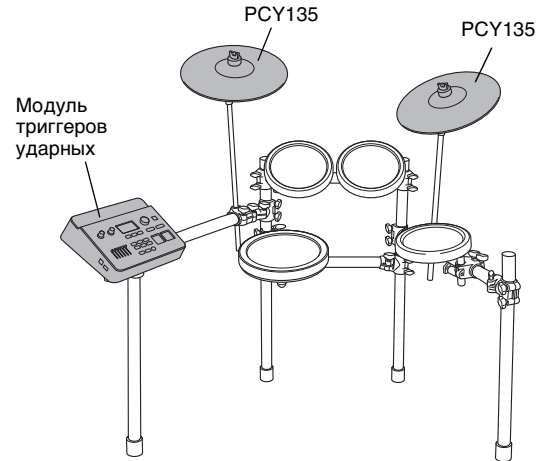

Монтаж модуля триггеров ударных

1. Прикрепите подставку модуля (из комплекта поставки) к нижней стороне модуля триггеров ударных с помощью винтов для крепления подставки модуля.

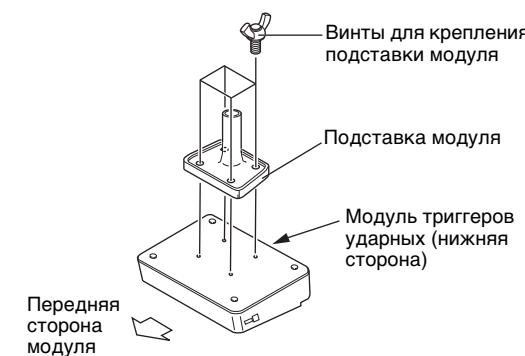

2. Поместите подставку модуля в зажим держателя и затяните стопорный болт для фиксации в нужном положении.

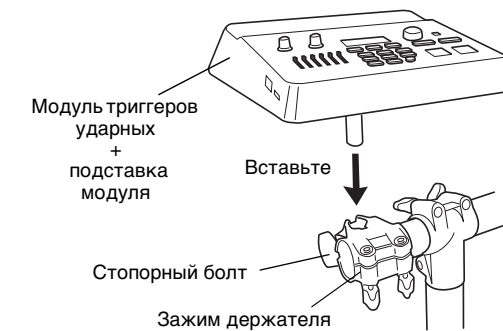

Монтаж тарелочных пэдов

1. Используя настроечный ключ, ослабьте шпоночный болт ограничителя.

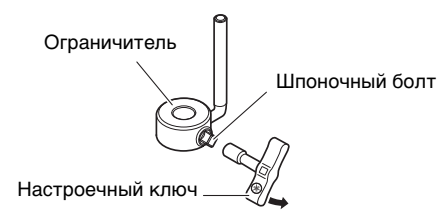

2. Снимите крыльчатую гайку, две фетровые прокладки и колпачок болта с держателя тарелки.



3. Поместите ограничитель на держатель тарелки.

* При недостаточном ослаблении шпоночного болта на шаге 1 (см. выше) может оказаться невозможным перемещение ограничителя по стержню держателя тарелки. В этом случае максимально ослабьте шпоночный болт, не снимая его.

4. Снова установите колпачок болта.

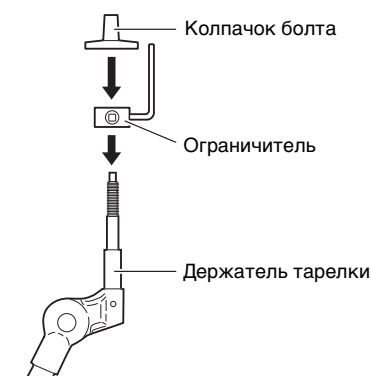

* При установке колпачка болта поворачивайте его, пока он не перестанет вращаться.

5. Зафиксируйте ограничитель в нужном положении. Полностью прижав ограничитель к нижней поверхности колпачка болта, затяните шпоночный болт ограничителя с помощью настроечного ключа.

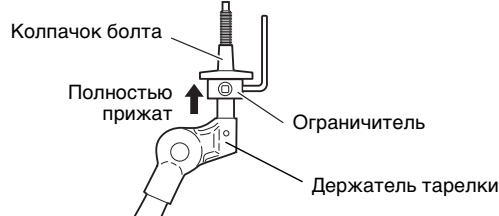

6. Установите одну из фетровых прокладок, снятых на шаге 2, на держатель тарелки.

7. Смонтируйте блок пэда на подставке для тарелок. Опустите блок пэда в нужное положение, пропустив стержень держателя тарелки через центральное отверстие купольной части. При монтаже штырек ограничителя должен находиться в меньшем отверстии блока пэда.

* Если штырек ограничителя не находится внутри меньшего отверстия, при игре на тарелочном пэде возможно вращение пэда, приводящее к отключению кабеля. По этой причине чрезвычайно важно обеспечить фиксацию ограничителя способом, описанным в шаге 5 (см. выше).

8. Установите фетровую прокладку, поставляемую с блоком пэда.

* Вторая фетровая прокладка, снятая с держателя тарелки на шаге 2 (см. выше), не требуется для монтажа блока пэда.

9. Затяните крыльчатую гайку для фиксации блока пэда на держателе тарелки.

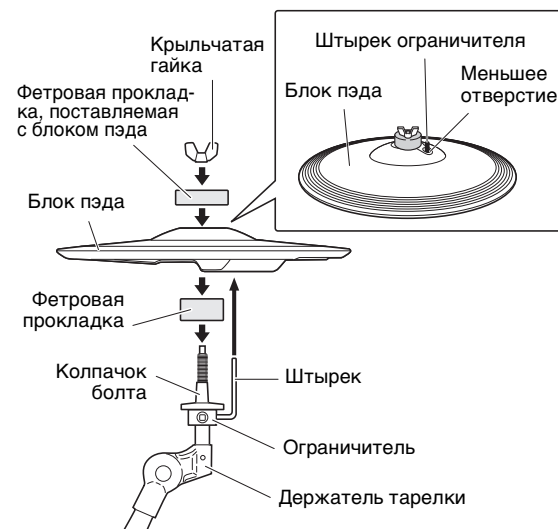

Сборка подставки хай-хэта

1. Если коврик для ударных (продается отдельно) отсутствует, положите на пол лист картона для защиты пола от царапин.

2. Ослабьте крыльчатый болт подставки хай-хэта (B на следующем рисунке).

3. Вытяните ножки треноги для стабилизации положения подставки. Снова затяните крыльчатый болт, ослабленный на шаге 2.

4. Вставьте радиальную штангу в отверстие каркаса, как показано на рисунке ниже.

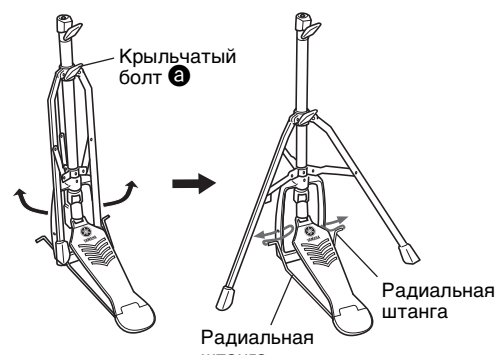

5. Как показано на рисунке справа, ослабьте крыльчатый болт (B на рисунке) для снятия зажимного устройства хай-хэта.

* Это зажимное устройство хай-хэта не используется для стандартной сборки, пример которой приведен в этой брошюре. Вместо него используйте зажимное устройство хай-хэта, поставляемое с RHH135.

6. Извлеките стержень хай-хэта (B) из верхней трубки (A).

7. Ввинтите стержень хай-хэта (B) в гайку на нижней трубке (C).

8. Вставьте верхнюю трубку (A) в стержень хай-хэта (B) сверху и затяните крыльчатый болт (C на рисунке) в положении, когда опорная пластина расположена посередине стержня хай-хэта (B).

9. Снимите фетровую шайбу, расположенную над опорной пластиной. Она не используется при стандартной сборке, пример которой приведен в этой брошюре.

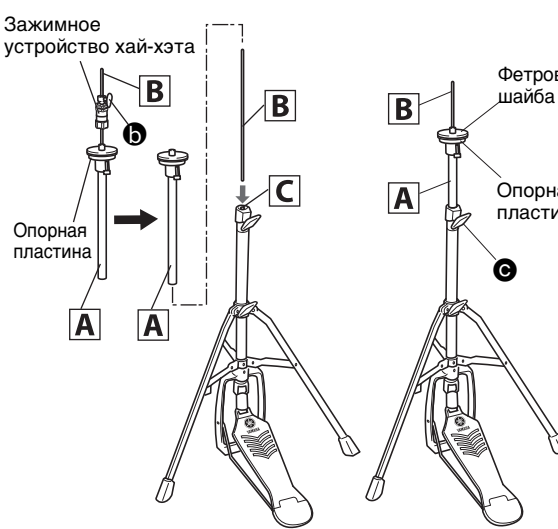

10. Установите пэд реального хай-хэта RHH135.

* Инструкции см. в разделе «Настройка» руководства пользователя, поставляемого с пэдом RHH135.

Сборка пэда рабочего барабана

1. Если коврик для ударных (продается отдельно) отсутствует, положите на пол лист картона для защиты пола от царапин.

2. Снимите крыльчатые болты, пружинные шайбы и шайбы с корпуса пэда рабочего барабана и разместите каждый из наборов поблизости в том порядке, в котором он был снят.

3. Присоедините основание к корпусу, как показано на рисунке справа, затем зафиксируйте его в нужном положении с помощью крыльчатых болтов, пружинных шайб и шайб, снятых с основания при выполнении предыдущего шага.

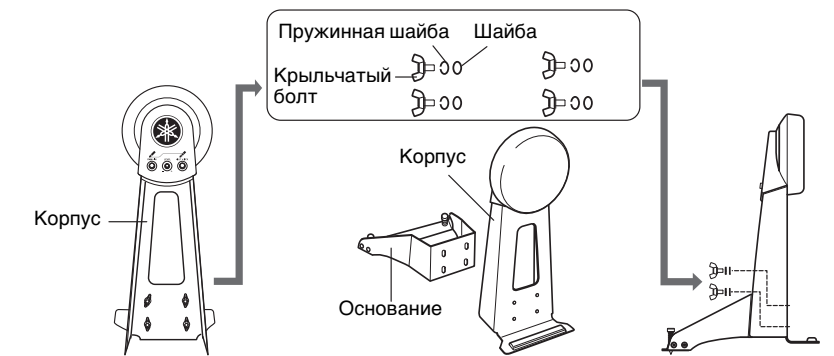

4. Установите подставку хай-хэта и пэд рабочего барабана в нужное положение (для справки см. пример стандартной сборки на другой стороне).

УВЕДОМЛЕНИЕ Перед началом сборки постелите на пол коврик для ударных (продается отдельно). Другой вариант: можно постелить на пол картонные коробки из комплекта поставки под подставкой хай-хэта и пэдом рабочего барабана для предотвращения повреждения пола.

5. Подключите пэды к модулю триггеров ударных.

В соответствии с приведенным ниже описанием подключите выход каждого из пэдов к соответствующему триггерному входному гнезду на модуле триггеров ударных.

1. Вставьте прямые штекеры 9-канального многожильного кабеля в триггерные входные гнезда модуля триггеров ударных (от (1) SNARE до (9) KICK(10) и (HI-HAT CONTROL)).

* При стандартной установке на наклейке каждого из штекеров многожильного кабеля указано название соответствующего пэда.

[Задняя панель модуля триггеров ударных]

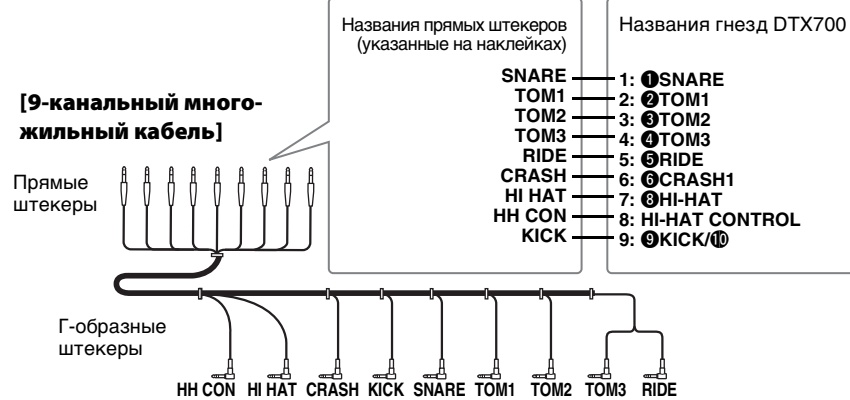
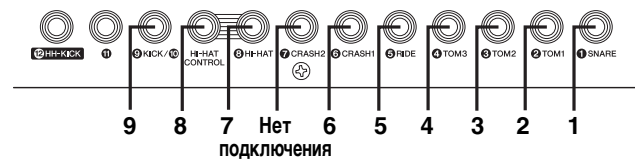

[9-канальный многожильный кабель]

Прямые штекеры

Г-образные штекеры

HI CON HI HAT CRASH KICK SNARE TOM1 TOM2 TOM3 RIDE

2. Вставьте Г-образные штекеры 9-канального многожильного кабеля в соответствующие пэды.

[Положения гнезд пэдов]

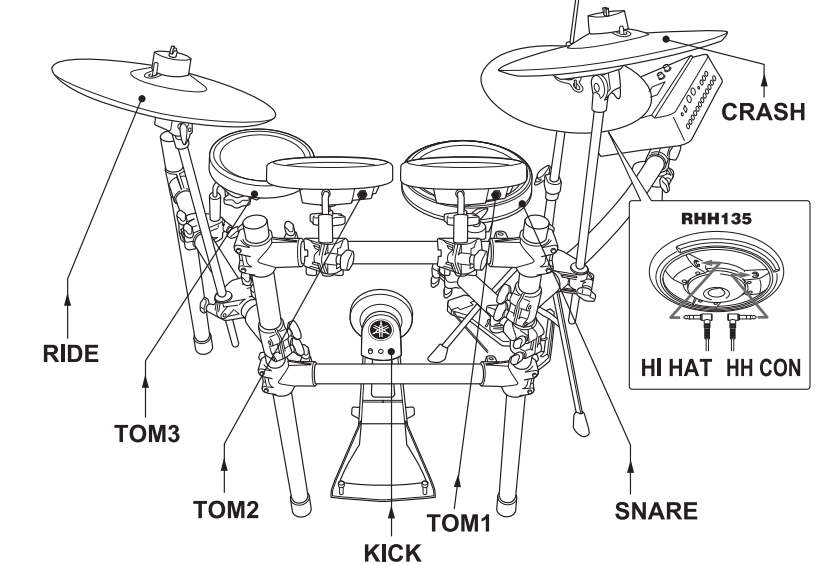

3. В случае пэдов малого барабана и тома оберните кабели вокруг кабельных зажимов, чтобы предотвратить их отсоединение.

УВЕДОМЛЕНИЕ Чрезмерный перегиб может привести к повреждению кабелей пэдов. По этой причине не следует чрезмерно сгибать кабели, обертывая их вокруг зажимов.

6. Подключите модуль триггеров ударных к источнику питания.

1. Вставьте штекер постоянного тока адаптера питания в разъем 12V. Закрепите кабель адаптера питания, обернув вокруг кабельного зажима для фиксации кабеля.

[Задняя панель модуля триггеров ударных]

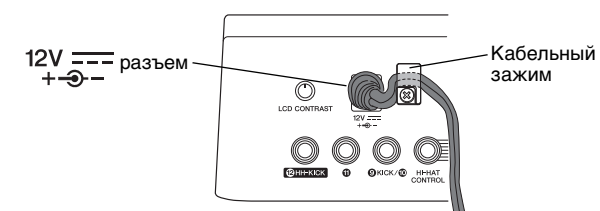

2. С помощью хомутов крепления кабелей прикрепите кабели к стойке, как показано на рисунке справа.

3. Подключите адаптер питания переменного тока к розетке электросети.

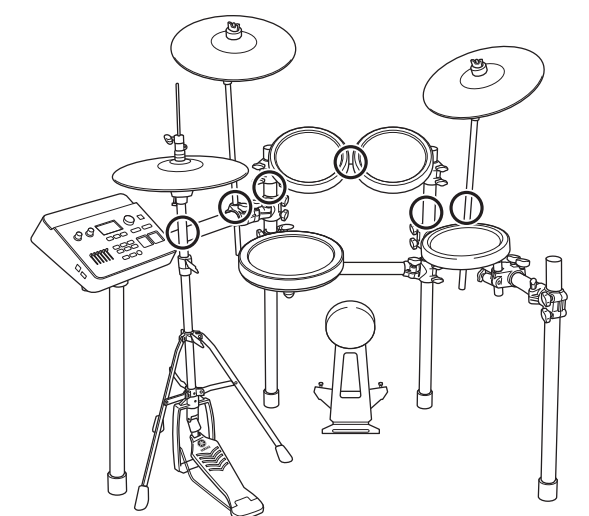

На этом процедура сборки завершается. * Информацию о последующих действиях, таких как включение/отключение питания, проверка фактического звучания и пр., см. в разделе «Настройка» руководства пользователя, поставляемого с модулем триггеров ударных.