

### Руководство пользователя

## Исполнение на фортепиано

- Исполнение различными тембрами** стр. 6  
 Доступно множество тембров, которые используются для игры звуками различных инструментов.
- Исполнение с наложением тембров (режим Dual)** стр. 7  
 Доступно одновременное воспроизведение двух тембров с помощью одной клавиши.
- Исполнение с разделением тембров (режим Split)** стр. 7  
 Доступно разделение клавиатуры на две зоны и назначение на каждую из них различных тембров.
- Сохранение установок (пресета)** стр. 14  
 Доступно сохранение установок тембров и клавиатуры (Dual или Split) в качестве пресетов с возможностью их загрузки в дальнейшем.

## Разучивание пьес

- Исполнение под метроном** стр. 8  
 Доступно использование метронома.
- Исполнение под встроенные пьесы** стр. 9  
 Инструмент содержит набор встроенных пьес.  
 Список пьес приведен в конце руководства.
- Запись пьес** стр. 10  
 Доступна запись собственного исполнения.

## Настройка инструмента

- Изменение чувствительности клавиатуры** стр. 6  
 Доступна настройка чувствительности клавиатуры под любой стиль исполнения.
- Общая настройка** стр. 18  
 При игре в ансамбле можно подстроить высоту строя данного инструмента под другие.
- Подстройка фортепиано (Piano Designer)** стр. 13  
 Доступно изменение различных параметров звучания рояля.

## Включение/отключение питания с помощью крышки клавиатуры

стр. 4

1. Питание включается автоматически при открывании крышки.  
Если закрыть крышку, питание автоматически отключится.

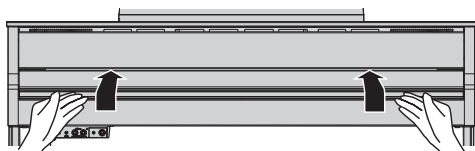

2. Кнопками [Volume] установите громкость.



### Наличие функции Bluetooth

В зависимости от страны поставки, функция **Bluetooth** в инструменте может отсутствовать.

Если функция **Bluetooth** присутствует

При включении питания на дисплей выводится логотип **Bluetooth**.



Прежде чем приступить к работе, внимательно ознакомьтесь с информацией, приведенной в разделах "Техника безопасности" и "Важные замечания".  
Сохраните руководство, оно может пригодиться в дальнейшем.

# Краткое руководство

## Выбор тембра

Кроме фортепианных, доступно исполнение и другими тембрами.

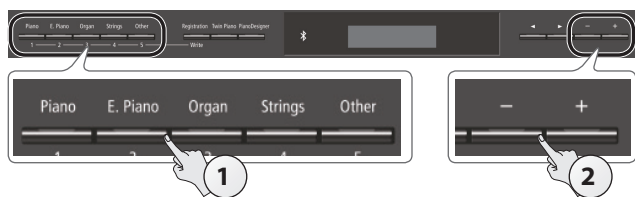

### 1. Нажмите на одну из кнопок тембров.

Выберите группу тембров.

Кнопка	Описание
[Piano]	Тембры рояля
[E. Piano]	Тембры электропиано
[Organ]	Тембры органа
[Strings]	Тембры струнных инструментов, например, скрипок и других оркестровых инструментов.
[Other]	Различные тембры, такие как бас или звуки аккомпанемента.

### 2. Кнопками [-]/[+] выберите тембр.

#### НАПОМИНАНИЕ

См. "Список тембров" в конце руководства.

стр. 6

## Использование метронома

Можно организовать исполнение под метрономом.

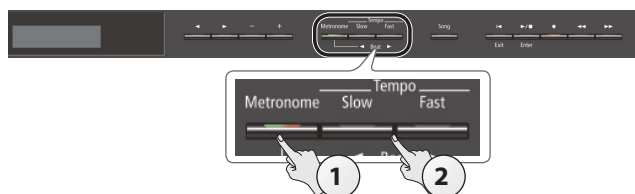

### 1. Нажмите на кнопку [Metronome].

### 2. Нажимайте на кнопки [Slow]/[Fast].

Темп метронома будет меняться.

стр. 8

## Выбор и воспроизведение пьес

Доступен режим исполнения под воспроизводящуюся пьесу.

### Выбор пьесы

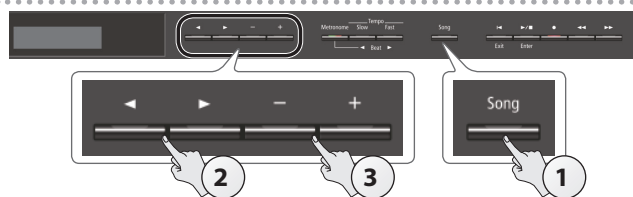

### 1. Нажмите на кнопку [Song].



### 2. Кнопками [◀]/[▶] выберите категорию.

Категория	Описание
USB Memory	Пьесы на накопителе USB
Internal Memory	Пьесы во внутренней памяти инструмента
Listening	Рекомендуемые для прослушивания пьесы
Masterpieces	Фортепианные шедевры К пьесам прилагаются партитуры "Roland Classical Piano Masterpieces".
Easy Piano	Популярные и классические композиции К пьесам прилагаются партитуры "Let's Enjoy Piano".
Scales	Пьесы в разных тональностях (мажорной, минорной) К пьесам прилагаются партитуры "Let's Enjoy Piano".
Hanon	Фортепианные ганоны No.1 – 20
Beyer	Пьесы для клавира Op.101 No.1 – 106
Burgmüller	25 этюдов Op.100
Czerny100	100 этюдов Op.139

### 3. Кнопками [-]/[+] выберите пьесу.

#### НАПОМИНАНИЕ

См. "Список встроенных пьес" в конце руководства.

## Воспроизведение пьесы

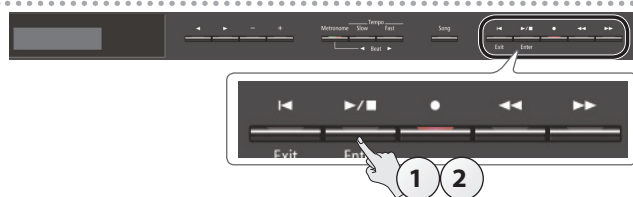

### 1. Нажмите на кнопку [▶/■].

Запустится воспроизведение пьесы.

### 2. Нажмите на кнопку [▶/■] еще раз.

Воспроизведение пьесы остановится.

### Управление пьесами

Переход в начало пьесы	Нажмите на кнопку [◀].
Воспроизведение/останов	Нажмите на кнопку [▶/■].
Перемотка назад	Нажмите на кнопку [◀◀].
Перемотка вперед	Нажмите на кнопку [▶▶].
Воспроизведение всех пьес (All Song Play)	Удерживая кнопку [Song], нажмите на кнопку [▶/■].
Изменение темпа пьесы	Нажимайте на кнопки [Slow]/[Fast].

стр. 9

# Содержание

<b>Краткое руководство</b> .....	<b>2</b>	Полезные функции .....	<b>17</b>
Выбор тембра.....	<b>2</b>	Инициализация памяти .....	<b>17</b>
Использование метронома .....	<b>2</b>	Восстановление заводских установок.....	<b>17</b>
Выбор и воспроизведение пьес .....	<b>2</b>	Различные установки (режим Function).....	<b>18</b>
<b>Технические характеристики</b> .....	<b>3</b>	Общая процедура .....	<b>18</b>
<b>Подготовка к работе</b> .....	<b>4</b>	Общая настройка .....	<b>18</b>
Включение/отключение питания .....	<b>4</b>	Выбор строя .....	<b>18</b>
Установка пюпитра .....	<b>4</b>	Выбор тоника пьесы.....	<b>18</b>
<b>Описание панелей</b> .....	<b>5</b>	Громкость пьесы SMF.....	<b>18</b>
<b>Работа с инструментом</b> .....	<b>6</b>	Громкость аудиопьесы.....	<b>18</b>
Выбор тембра.....	<b>6</b>	Уровень входного сигнала .....	<b>18</b>
Общая громкость .....	<b>6</b>	Режим воспроизведения пьесы SMF .....	<b>19</b>
Добавление реверберации (Ambience) .....	<b>6</b>	Режим записи .....	<b>19</b>
Управление яркостью звука (Brilliance) .....	<b>6</b>	Режим работы педали Damper .....	<b>19</b>
Различные установки (режим Function) .....	<b>6</b>	Режим работы центральной педали .....	<b>19</b>
Чувствительность клавиатуры (Key Touch).....	<b>6</b>	Режим работы левой педали .....	<b>19</b>
Транспонирование (Transpose) .....	<b>6</b>	Переключение пресетов с помощью педали.....	<b>19</b>
Установки для игры "в четыре руки" (Twin Piano).....	<b>7</b>	Установка яркости дисплея .....	<b>19</b>
Сохранение установок (пресета) .....	<b>7</b>	Установка максимальной громкости.....	<b>19</b>
Разделение клавиатуры на две зоны (Split) .....	<b>7</b>	Предотвращение дублирования нот .....	<b>19</b>
Настройка звука фортепиано (Piano Designer) .....	<b>7</b>	Передающий MIDI-канал.....	<b>20</b>
Режим наложения двух тембров (Dual) .....	<b>7</b>	Язык выводимой на экран информации .....	<b>20</b>
Дисплей .....	<b>8</b>	Автоматическое отключение питания.....	<b>20</b>
Функция Bluetooth .....	<b>8</b>	Функция Bluetooth®.....	<b>21</b>
Выбор и редакция установок.....	<b>8</b>	Общие сведения .....	<b>21</b>
Использование метронома .....	<b>8</b>	Использование Bluetooth-аудио.....	<b>21</b>
Выбор пьесы.....	<b>9</b>	Сопряжение .....	<b>21</b>
Воспроизведение и запись пьес.....	<b>9</b>	Подключение к уже сопряженному мобильному устройству.....	<b>21</b>
Блокировка кнопок .....	<b>9</b>	Установка громкости сигнала Bluetooth-аудио.....	<b>21</b>
Прослушивание отдельных партий (Part Mute).....	<b>9</b>	Управление партитурой с помощью педали .....	<b>22</b>
<b>Дополнительные функции</b> .....	<b>10</b>	Подключение к уже сопряженному мобильному устройству.....	<b>22</b>
Запись исполнения .....	<b>10</b>	Выбор режима управления партитурой.....	<b>22</b>
Запись SMF .....	<b>10</b>	Обмен MIDI-данными .....	<b>22</b>
Запись новой пьесы .....	<b>10</b>	<b>Коммутация оборудования</b> .....	<b>23</b>
Перезапись пьесы.....	<b>10</b>	<b>Неисправности</b> .....	<b>24</b>
Запись в аудиофайл .....	<b>11</b>	<b>Сообщения об ошибках</b> .....	<b>25</b>
Переименование пьесы .....	<b>11</b>	<b>Техника безопасности</b> .....	<b>26</b>
Копирование записанной пьесы.....	<b>12</b>	<b>Важные замечания</b> .....	<b>26</b>
Удаление пьесы .....	<b>12</b>		
Настройка звука фортепиано (Piano Designer).....	<b>13</b>		
Использование пресетов.....	<b>14</b>		
Загрузка пресета .....	<b>14</b>		
Сохранение текущих установок в пресет .....	<b>14</b>		
Сохранение набора пресетов .....	<b>15</b>		
Загрузка набора пресетов .....	<b>15</b>		
Использование перформансов .....	<b>16</b>		
Сохранение перформанса .....	<b>16</b>		
Загрузка перформанса .....	<b>16</b>		

## Технические характеристики

	HP605	HP603
<b>Генерация звука</b>	Звук фортепиано: архитектура SuperNATURAL	
<b>Клавиатура</b>	PHA-50: деревянно-пластиковая конструкция, с функцией Escapement и Ebony/Ivory Feel (88 нот)	
<b>Bluetooth</b>	Аудио: <b>Bluetooth</b> версии 3.0 (поддержка протокола защиты SCMS-T) MIDI, управление партитурой: <b>Bluetooth</b> версии 4.0	MIDI, управление партитурой: <b>Bluetooth</b> версии 4.0
<b>Питание</b>	Сетевой адаптер	
<b>Потребляемая мощность</b>	11 Вт	9 Вт
<b>Габариты (с учетом стойки)</b>	С учетом пюпитра: 1379 (Ш) x 430 (Г) x 1122 (В) мм  При сложенном пюпитре: 1379 (Ш) x 456 (Г) x 979 (В) мм	С учетом пюпитра: 1379 (Ш) x 430 (Г) x 1064 (В) мм  При сложенном пюпитре: 1379 (Ш) x 456 (Г) x 902 (В) мм
<b>Вес (с учетом стойки)</b>	HP605-CR, HP605-CB, HP605-NB, HP605-WH: 54,0 кг HP605-PE: 54,2 кг	49,9 кг
<b>Комплектация</b>	Руководство пользователя, брошюра "Техника безопасности", сетевой адаптер с сетевым шнуром, партитуры Roland Classical Piano Masterpieces и Let's Enjoy Piano, держатель наушников	

	HP605	HP603
<b>Опции</b>	Накопитель USB (*1) *1: Используйте устройства USB, поставляемые Roland. Поддержка изделий других производителей не гарантируется.	

\* В целях модернизации изделия спецификации и внешний вид инструмента могут быть изменены без отдельного уведомления.

# Подготовка к работе

## Включение/отключение питания

Включение/отключение питания производится при открывании/закрывании крышки.

### Включение питания

1. Установите громкость всех устройств в минимум.
2. Поднимите крышку.

Откройте крышку плавно двумя руками, затем отодвиньте ее от себя.

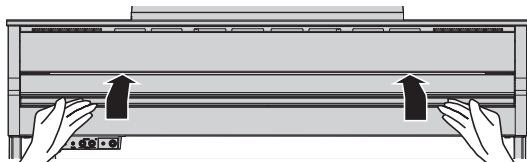

3. Кнопками [Volume] установите громкость.

\* Данный инструмент оборудован схемой защиты, поэтому вход в рабочий режим осуществляется с задержкой в несколько секунд.

### Отключение питания

1. Закройте крышку.

Чтобы закрыть крышку, аккуратно потяните ее на себя до упора и опустите.

#### НАПОМИНАНИЕ

При открытой крышке можно включать/отключать питание кнопкой [⏻] (стр. 5).

#### ЗАМЕЧАНИЕ

- При манипуляциях с крышкой инструмента будьте внимательны, чтобы не прищемить пальцы. Если инструментом пользуются дети, необходим постоянный контроль взрослых за ними.
- Не кладите на крышку инструмента различные предметы (бумаги, скрепки и т.д.), потому что при открывании крышки они могут соскользнуть внутрь инструмента и привести к возникновению неисправностей.
- При отключении питания не отсоединяйте сетевой шнур, до тех пор, пока индикатор "Phones" не погаснет

### Маскировка крышкой кнопок и дисплея (Classic Position)

С помощью крышки можно закрыть кнопки и дисплей. Это позволяет полностью сосредоточиться на исполнении, не отвлекаясь на посторонние детали.

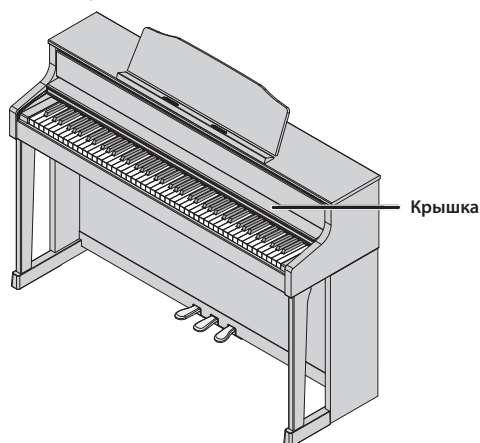

## Установка пюпитра

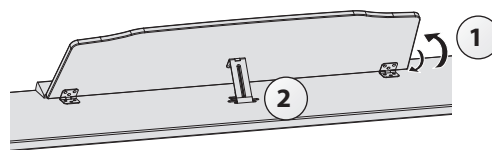

### Подъем пюпитра

1. Аккуратно поднимите пюпитр.
2. Закрепите пюпитр защелками.

### Складывание пюпитра

1. Придерживая пюпитр одной рукой, поднимите защелки, расположенные на тыльной стороне пюпитра, и аккуратно опустите его.

#### ЗАМЕЧАНИЕ

При манипуляциях с пюпитром будьте внимательны, чтобы не прищемить пальцы. Если инструментом пользуются дети, необходим постоянный контроль взрослых за ними.

### Фиксаторы нотных листов

только HP605

Для фиксации нотных листов предусмотрены специальные держатели.

Если держатели не используются, их следует опустить

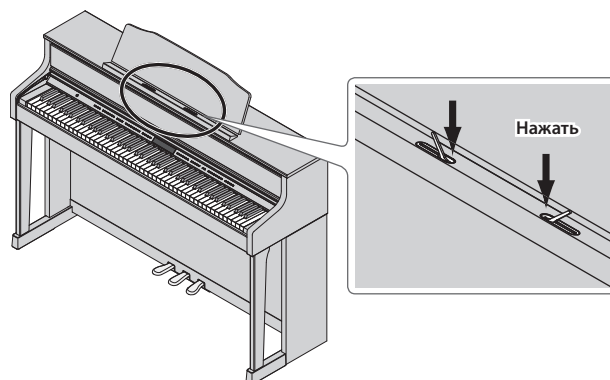

### Функция автоматического отключения питания

Если инструмент некоторое время не используется, его питание автоматически отключается (функция Auto Off).

Чтобы питание автоматически не выключалось, установите параметр "Auto Off" в "Off" (стр. 20).

- Все отредактированные установки после выключения питания инструмента будут сброшены. Чтобы этого не произошло, сохраните их.
- Если питание отключилось, снова включите его.

# Описание панелей

## Кнопка [⏻]

При открытии/закрытии крышки питание инструмента автоматически включается/выключается.

Чтобы включить/выключить питание при открытой крышке, нажмите на кнопку [⏻]. Для включения питания кнопку [⏻] необходимо некоторое время удерживать нажатой.

\* Не отсоединяйте сетевой шнур, пока с экрана не пропадет сообщение "Don't disconnect the power".



## Нижняя панель

Содержит разъемы для подключения наушников и накопителя USB.

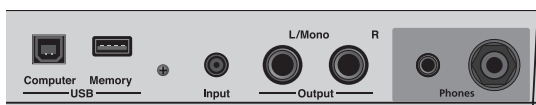

стр. 23

## Держатель наушников

Если наушники не используются, их можно повесить на специально предусмотренный держатель.

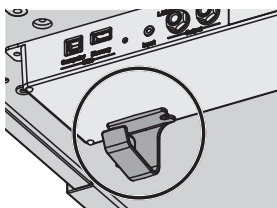

\* Не вешайте на держатель ничего, кроме наушников. В противном случае можно повредить держатель или сам инструмент.

## Лицевая панель

Содержит регуляторы, используемые для управления инструментом.

стр. 6

## Педали

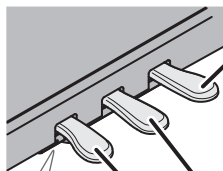

Фиксатор

Выворачивайте винт фиксатора до тех пор, пока он не упрется в пол. Особенно это важно, если инструмент ставится на ковер. Необходимо добиться плотного соприкосновения фиксатора с полом.

### Педаль Dampер

Эта педаль управляет сустейном звука. При нажатии на нее ноты продолжают звучать даже после отпущения клавиш. Продолжительность звучания зависит от глубины нажатия на педаль.

На акустическом фортепиано при нажатии демпферной педали отодвигается демпфер, что обеспечивает богатый общий резонанс струн. Данный инструмент имитирует эту особенность акустического фортепиано.

При нажатии правой педали акустического фортепиано можно услышать небольшой шум, когда демпферы освобождают струны. Звук струн, по которым ударили молоточки, резонирует с другими струнами, придавая звуку своеобразную тембральную окраску.

Кроме этого, при игре с не полностью нажатой педалью затухание основного звука происходит быстро, в то время как реверберационная составляющая звука остается, создавая уникальный резонансный фортепианный призывок. Кроме техники игры с неполностью нажатой педалью, данный инструмент воспроизводит призывки, возникающие при освобождении струн (Dampер Noise), и резонанс (Dampер Resonance).

### Педаль Sostenuto

Продлевает звук нот, которые были взяты при нажатой педали.

### Педаль Soft

Эта педаль используется для смягчения звука.

При нажатии педали звук приглушается. Это соответствует действию левой педали акустического фортепиано.

Мягкость звучания тембра может изменяться в зависимости от глубины нажатия на педаль.

\* При манипуляциях с педалями будьте внимательны, чтобы не прищемить пальцы. Если инструментом пользуются дети, необходим постоянный контроль взрослых за ними.

# Работа с инструментом

## Основные операции

Выбор параметра	Кнопками [◀]/[▶].
Изменение значения	Кнопками [-]/[+].
Восстановление значения по умолчанию	Нажмите на кнопки [-]/[+] одновременно.



## Выбор тембра

Кроме фортепианных, инструмент содержит и другие звуки, которые позволяют работать в различных музыкальных стилях. Эти звуки называются тембрами. Они разделены на 5 групп, каждой из которых соответствует своя кнопка тембра (Tone).

Выбор тембров	Нажмите на кнопку Tone (например, [Piano]) и используйте кнопки [-]/[+].
---------------	--

### Информация на дисплее



### Предварительное прослушивание тембра (Tone Demo)

1. Удерживая кнопку [Key Touch], нажмите на кнопку [Transpose].
2. Выберите тембр.  
Запустится демонстрация первого тембра группы.
3. Чтобы остановить воспроизведение, нажмите на кнопку [I◀].

#### НАПОМИНАНИЕ

См. "Список тембров" в конце руководства.

## Группы тембров

Кнопка	Описание
[Piano]	Тембры рояля
[E. Piano]	Тембры электропиано
[Organ]	Тембры органа * Если выбран тембр органа, на который назначен эффект Rotary (*1), например, Combo Jz. Org или Ballad Organ, кнопка [Organ] переключает частоту вращения эффекта Rotary.
[Strings]	Тембры струнных инструментов, например, скрипок и других оркестровых инструментов.
[Other]	Различные тембры, такие как бас или звуки аккомпанемента. <b>НАПОМИНАНИЕ</b> Кнопками [◀]/[▶] можно выбрать тембры следующей группы.

\*1 Эффект Rotary имитирует звучание вращающихся динамиков. Он имеет две установки: Fast и Slow.

## Общая громкость

Можно отрегулировать громкость звука встроенных динамиков или в подключенных наушниках.

Общая громкость	0 – 100
-----------------	---------



## Добавление реверберации (Ambience)

Звук инструмента можно обработать эффектом реверберации. В этом случае создается ощущение игры в концертном зале.

Глубина реверберации (Ambience)	0 – 10 (по умолчанию: 2) * Если Headphones 3D Ambience установить в "On", данный параметр будет управлять глубиной эффекта Headphones 3D Ambience.
Headphones 3D Ambience	Эффекта Headphones 3D Ambience создает ощущение, что звук исходит из реального акустического инструмента при работе в наушниках. Off, On (по умолчанию: On)

\* Эффект реверберации не воздействует на аудиофайлы.

## Управление яркостью звука (Brilliance)

Можно настроить яркость звука, воспроизводимого при игре на клавиатуре или воспроизведении пьесы.

Яркость звука	-10 – 0 – 10 (по умолчанию: 0)
---------------	--------------------------------

## Различные установки (режим Function)

В этом режиме производятся общие настройки инструмента.

1. Одновременно нажмите на кнопки [Ambience] и [Brilliance].
2. Кнопками [◀]/[▶] выберите параметр.
3. Кнопками [-]/[+] измените значение.

## Транспонирование (Transpose)

Можно транспонировать высоту клавиатуры или пьесы с шагом в полутон.

Например, чтобы пьесу, написанную в тональности Ми-мажор, сыграть, используя аппликатуру До-мажор, необходимо установить параметр Transpose в "4".

Берутся C E G → Звучат E G#B



Транспонирование клавиатуры	-6 – 0 – 5 (по умолчанию: 0) <b>НАПОМИНАНИЕ</b> Также значение транспонирования можно изменить, удерживая кнопку [Transpose] и взяв ноту, соответствующую новой тонике.
Транспонирование пьесы	-12 – 0 – 12 (по умолчанию: 0)

## Чувствительность клавиатуры (Key Touch)

Предусмотрена настройка чувствительности клавиатуры.

Чувствительность клавиатуры	Fix, 1 – 100 (по умолчанию: 50) * При выборе "Fix" звук имеет одинаковую громкость, независимо от скорости нажатия на клавиши.
Hammer Response	Задержка между взятием ноты и возникновением звука. Чем больше значение, тем продолжительнее этот интервал. Off, 1 – 10 (по умолчанию: 2)

### Установки для игры "в четыре руки" (Twin Piano)

Можно разделить клавиатуру на 2 секции, чтобы два человека могли одновременно играть в одном и том же высотном диапазоне.

Включение Twin Piano	Нажмите на кнопку [Twin Piano].	
Выбор тембра Twin Piano	<ol style="list-style-type: none"> <li>1. Кнопками [◀]/[▶] выберите "Tone".</li> <li>2. Нажмите на кнопку Tone.</li> <li>3. Кнопками [-]/[+] выберите тембр.</li> </ol>	
Выбор режима звучания (Mode)	Кнопками [-]/[+] выберите режим звучания.	
	Pair	Ноты, взятые в правой зоне, будут громче звучать в правом динамике, ноты, взятые в левой зоне — в левом. В наушниках будет слышно исполнение партнера.
	Individual	Ноты, взятые в правой зоне, будут воспроизводиться правым динамиком, ноты, взятые в левой зоне — левым. В наушниках исполнение партнера слышно не будет.

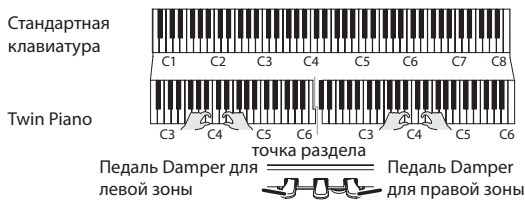

### Сохранение установок (пресета)

Доступно сохранение установок тембров и клавиатуры (Dual или Split) в качестве пресетов с возможностью их загрузки в дальнейшем.

стр. 14

### Настройка звука фортепиано (Piano Designer)

Доступно изменение различных звуковых параметров рояля по выбору музыканта.

1. Нажмите на кнопку [Piano Designer].
2. Кнопками [◀]/[▶] выберите параметр.
3. Кнопками [-]/[+] измените значение.

#### НАПОМИНАНИЕ

Действие функции Piano Designer распространяется только на тембры группы [Piano].



стр. 13

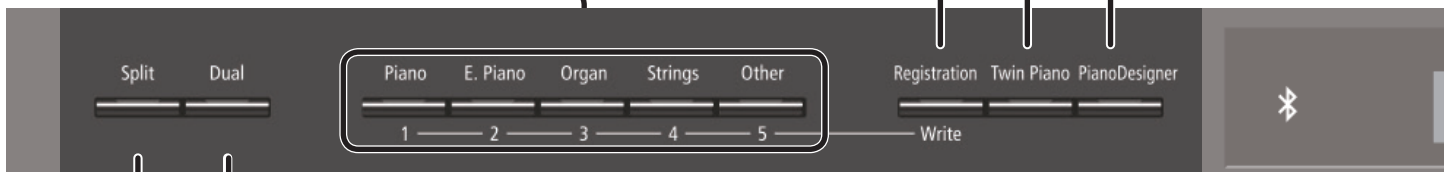

### Разделение клавиатуры на две зоны (Split)

Исполнение на клавиатуре, разделенной на левую и правую части, называется игрой с разделением клавиатуры ("Split Play"). Например, левой рукой можно исполнять партию тембром баса, а правой рукой исполнять партию тембром рояля. Нота, которая делит клавиатуру на две части, называется точкой раздела клавиатуры ("Split Point").

Включение режима Split	Нажмите на кнопку [Split].
Выбор тембров правой и левой рук	<ol style="list-style-type: none"> <li>1. Кнопками [◀]/[▶] выберите тембры правой и левой рук.</li> <li>2. Нажмите на кнопку тембра.</li> <li>3. Используйте кнопки [-]/[+].</li> </ol>
Split Point	Изменение положения точки раздела клавиатуры.
	<b>НАПОМИНАНИЕ</b> Также можно, удерживая кнопку [Split], нажать на клавишу, соответствующую ноте новой точки раздела. <b>B1 – B6 (по умолчанию: F#3)</b>
Баланс	Баланс громкости тембров в режиме Split. <b>9:1 – 9:9 – 1:9 (по умолчанию: 9:9)</b>
Транспонирование тембра левой руки	Транспонирование тембра левой руки с шагом в октаву. <b>-2 – 0 – 2 (по умолчанию: 0)</b>



\* Если в качестве тембра левой руки выбран тембр из группы [Piano], его звучание может отличаться от обычного.

### Режим наложения двух тембров (Dual)

С помощью одной клавиши можно воспроизводить два тембра одновременно. Этот режим называется "Dual".

Включение режима Dual	Нажмите на кнопку [Dual].
Выбор тембров 1 и 2	<b>НАПОМИНАНИЕ</b> Чтобы включить режим Dual, можно одновременно нажать две кнопки Tone.
	<ol style="list-style-type: none"> <li>1. Кнопками [◀]/[▶] выберите "тембр 1" или "тембр 2".</li> <li>2. Нажмите на кнопку тембра.</li> <li>3. Используйте кнопки [-]/[+].</li> </ol>
Баланс	Баланс громкости тембров (1:2) в режиме Dual. <b>9:1 – 9:9 – 1:9 (по умолчанию: 9:3)</b>
Транспонирование тембра 2	Транспонирование тембра 2 с шагом в октаву. <b>-2 – 0 – 2 (по умолчанию: 0)</b>

\* В зависимости от комбинации выбранных тембров, второй тембр может эффектами не обрабатываться.

\* Если в качестве второго тембра выбран тембр из группы [Piano], его звучание может отличаться от обычного.

#### Обозначение нот (например, C4)

При обозначении точки раздела используется буквенное обозначение.

Например, "C4" соответствует ноте "До" четвертой октавы, считая от левого края клавиатуры.





### Дисплей

На дисплей выводится следующая информация.

Состояние связи Bluetooth | Темп | Размер | Такт | Транспонирование клавиатуры | Транспонирование пьесы | Имя тембра или пьесы

\* В данном руководстве приведены примеры экранов дисплея. Однако в конкретный инструмент может быть установлена другая версия операционной системы (например, включающая в себя более новые звуки). В связи с этим информация на дисплее может не всегда совпадать с той, которая представлена в данном руководстве.

### Выбор и редакция установок

Выбор параметра	Используйте кнопки [◀]/[▶].
Изменение значения	Используйте кнопки [-]/[+].
Последовательное изменение значения	Удерживайте кнопку [-] или [+].
Восстановление исходного значения	Одновременно нажмите на кнопки [-] и [+].



### Функция Bluetooth

Функция **Bluetooth** поддерживает беспроводную связь между **Bluetooth**-совместимым внешним устройством и данным инструментом, позволяя организовать передачу аудиосигналов и управлять нотной партитурой на дисплее внешнего устройства. После включения питания инструмента индикатор **Bluetooth** горит. В процессе привязки устройств или при обрыве/восстановлении связи индикатор **Bluetooth** мигает.

стр. 21

### Использование метронома

Во время исполнения можно использовать метроном. При воспроизведении пьесы метроном звучит в соответствии с ее темпом и размером.

Запуск метронома	Нажмите на кнопку [Metronome].
Изменение темпа	Используйте кнопки [Slow]/[Fast]. 10 – 500
Beat	Изменение размера метронома. <b>НАПОМИНАНИЕ</b> Можно, удерживая кнопку [Metronome], использовать кнопки [Slow]/[Fast]. 2/2, 2/4, 3/4, 4/4, 5/4, 6/4, 7/4, 3/8, 6/8, 8/8, 9/8, 12/8 (по умолчанию: 4/4)
	Down Beat
Pattern	Паттерн метронома. Off, восьмая, восьмая триоль, шаффл, шестнадцатая, четвертная триоль, четвертная, восьмая с точкой (по умолчанию: Off)
Volume	Уровень громкости метронома. Off, 1 – 10 (по умолчанию: 5)
Tone	Звук метронома. Клик, электронный сигнал, голос (по-японски), голос (по-английски) (по умолчанию: клик)



## Выбор пьесы

Для выбора пьес служит экран Song.

1. Нажмите на кнопку [Song], чтобы открыть экран Song.



2. Кнопками [◀]/[▶] выберите категорию.
3. Кнопками [-]/[+] выберите пьесу.
4. Нажмите на кнопку [▶/■] для запуска воспроизведения.

### НАПОМИНАНИЕ

Чтобы выбрать пьесу в папке накопителя USB, используйте описанные ниже операции.

Вход в папку	Кнопками [-]/[+] выберите папку и нажмите на кнопку [▶/■] (Enter).
Выход из папки	Кнопками [-] выберите "(up)" и нажмите на кнопку [▶/■] (Enter).

### Список категорий

Категория	Описание
USB Memory	Пьесы на накопителе USB
Internal Memory	Пьесы во внутренней памяти
Listening	Рекомендуемые для прослушивания пьесы
Masterpieces	Фортепианные шедевры К пьесам прилагаются партитуры "Roland Classical Piano Masterpieces".
Easy Piano	Популярные и классические композиции К пьесам прилагаются партитуры "Let's Enjoy Piano".
Scales	Встроенные в инструмент пьесы Пьесы в разных тональностях (мажорной, минорной) К пьесам прилагаются партитуры "Let's Enjoy Piano".
Hanon	Фортепианные ганы No.1 – 20
Beyer	Пьесы для клавира Op.101 No.1 – 106
Burgmüller	25 этюдов Op.100
Czerny100	100 этюдов Op.139

### НАПОМИНАНИЕ

См. "Список встроенных пьес" в конце руководства.



## Воспроизведение и запись пьес

Используйте следующие операции.

Переход в начало пьесы	Нажмите на кнопку [◀].
Запуск/останов воспроизведения пьесы	Нажмите на кнопку [▶/■].
Переход в режим готовности к записи	При остановленном воспроизведении пьесы нажмите на кнопку [●].
Запуск/останов записи	В режиме готовности к записи нажмите на кнопку [▶/■].
Перемотка пьесы назад	Нажмите на кнопку [◀◀].
Перемотка пьесы вперед	Нажмите на кнопку [▶▶].
Воспроизведение всех пьес (All Song Play)	Удерживая кнопку [Song], нажмите на кнопку [▶/■].
Изменение темпа пьесы	Используйте кнопки [Slow]/[Fast].
Воспроизведение в фиксированном темпе (Tempo Mute)	Удерживая кнопку [▶/■], кнопками [Slow]/[Fast] установите темп. Чтобы восстановить исходный темп, удерживая кнопку [▶/■] нажмите на кнопки [Slow]/[Fast].
Предварительный отсчет (*1)	Удерживая кнопку [Metronome], нажмите на кнопку [▶/■].

\*1 При игре под аккомпанемент пьесы очень важно вовремя вступить. Для этого можно включить режим, при котором перед началом воспроизведения метроном будет отсчитывать несколько тактов.

### Запись нового материала

1. Выберите тембр для исполнения.
2. Нажмите на кнопку [●].
3. Нажмите на кнопку [▶/■] (Play/Stop) для запуска записи.
4. Нажмите на кнопку [▶/■] (Play/Stop) для останова записи.

### Перезапись

1. Выберите пьесу, которую необходимо перезаписать.
2. Нажмите на кнопку [●].
3. Нажмите на кнопку [▶].
4. Нажмите на кнопку партии, которая будет переписываться, чтобы она замигала.
5. Нажмите на кнопку [▶/■] (Play/Stop) для запуска записи.
6. Нажмите на кнопку [▶/■] (Play/Stop) для останова записи.

## Блокировка кнопок

Эта функция позволяет заблокировать все кнопки инструмента, кроме [☺] и [Volume], чтобы избежать случайного изменения установок.

Блокировка панели	Удерживайте кнопку [Right], чтобы на экране появился символ "🔒".
Снятие блокировки	Удерживайте кнопку [Right], чтобы символ "🔒" исчез с экрана или выключите питание.

## Прослушивание отдельных партий (Part Mute)

Инструмент содержит три партии: аккомпанемента, левой руки и правой руки. Предусмотрена возможность воспроизведения партий пьес по отдельности, что очень удобно для занятий.

Включение партии	Добейтесь, чтобы кнопка партии загорелась.
Отключение партии (мьютирование)	Добейтесь, чтобы кнопка партии погасла.

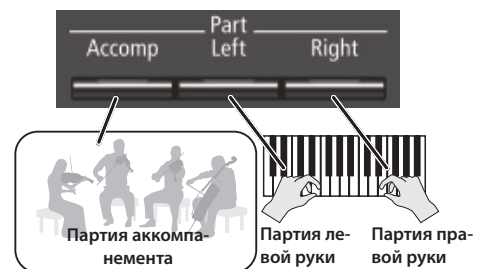

\* Если выбрана пьеса, не содержащая какой-либо партии, кнопка соответствующей партии не загорится, даже если нажать на нее.  
\* Действие функции Part Mute на аудиофайлы не распространяется.

## Поддерживаемые форматы пьес

Инструмент распознает следующие форматы пьес.

- SMF formats 0/1
- Аудиофайлы: WAV, 44.1 кГц, 16 бит линейные

# Дополнительные функции

## Запись исполнения

Ниже описана процедура записи исполнения. Можно прослушать сделанную запись, чтобы оценить качество исполнения, или играть на инструменте под ранее записанный аккомпанемент.

### Формат записи

<b>Запись SMF</b>	<ul style="list-style-type: none"><li>• Партии записываются независимо.</li><li>• Доступна перезапись выбранного фрагмента пьесы.</li><li>• Доступна запись с наложением.</li></ul>
<b>Аудиозапись</b>	<ul style="list-style-type: none"><li>• Исполнение записывается в аудиофайл, который в дальнейшем можно использовать в компьютере.</li><li>* После записи пьесы в аудиофайл эффект пространственности звука может нивелироваться (*1).</li><li>* Чтобы производить аудиозапись, подключите опциональный накопитель USB к порту USB Memory.</li></ul>

\*1 Для качественной передачи глубины звука в инструменте используется несколько динамиков, каждый из которых воспроизводит определенную область звукового спектра. Этот эффект наблюдается при игре на клавиатуре или при воспроизведении пьесы SMF.

## Запись SMF

### Запись новой пьесы

Этот способ записи является наиболее простым.

#### Подготовка к записи

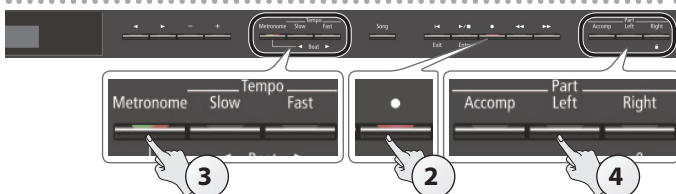

**1. Выберите тембр для исполнения (стр. 6).**

**2. Нажмите на кнопку [▶/■].**

Кнопка [●] загорится, кнопка [▶/■] начнет мигать, и инструмент перейдет в режим готовности к записи.

Для выхода из режима готовности к записи еще раз нажмите на кнопку [●].

**3. При необходимости включите метроном (стр. 8).**

#### НАПОМИНАНИЕ

Если откорректировать темп и размер метронома, эти изменения будут также записаны в пьесу, чтобы обеспечить корректное звучание метронома при воспроизведении пьесы в дальнейшем.

**4. Нажмите на кнопку партии, которая будет записываться, чтобы она замигала.**

#### НАПОМИНАНИЕ

Имеется возможность записи партии левой руки на трек кнопки [Left], а партии правой руки — на трек кнопки [Right]. Кроме того, можно переписать уже существующую партию.

\* Если в данный момент не выбрать партию, исполнение будет записываться в партии, которые будут выбираться следующим образом.

Один тембр	Кнопка [Right]
Режим Split	Кнопки [Right] и [Left]
Режим Twin Piano	Кнопки [Right] и [Left]
Режим Dual	Кнопки [Right] и [Accomp]

### Запуск и сохранение записи

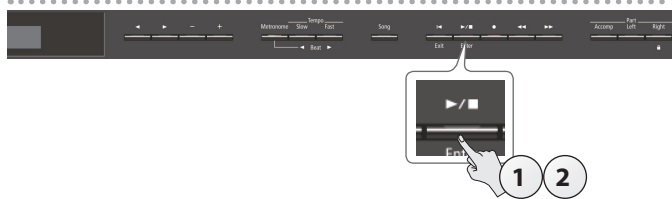

**1. Нажмите на кнопку [▶/■].**

После двух тактов отсчета начнется запись (на дисплее сначала появится сообщение "-2", затем "-1").

Во время записи будут гореть кнопки [●] и [▶/■].

#### НАПОМИНАНИЕ

Если начать играть, не нажимая на кнопку, запись начинается сразу без отсчета метронома.

**2. Нажмите на кнопку [▶/■].**

Запись остановится, и записанный материал автоматически сохранится.

#### НАПОМИНАНИЕ

- Доступно переименование пьесы (стр. 11).
- Доступно удаление пьесы (стр. 12).

#### ЗАМЕЧАНИЕ

Не отключайте питание инструмента до тех пор, пока с дисплея не пропадет сообщение "Saving...".

### Воспроизведение записанного материала

По окончании записи будет выбрана новая записанная пьеса.

**1. Нажмите на кнопку [▶/■].**

Воспроизведение начнется с начала записанной пьесы.

## Перезапись пьесы

При записи в формате SMF можно записывать каждую партию независимо. Например, можно по отдельности записать партии правой и левой рук или записать новую партию в уже существующую пьесу.

**1. Выберите пьесу для перезаписи (стр. 9).**

**2. Нажмите на кнопку [●].**

Кнопка [●] загорится, и инструмент перейдет в режим готовности к записи. При этом будет выбрана пьеса New Song.

Для выхода из режима готовности к записи еще раз нажмите на кнопку [●].

**3. Нажмите на кнопку [▶].**

Для записи будет подготовлена выбранная на шаге 2 пьеса.

#### НАПОМИНАНИЕ

Темп и размер будут установлены согласно выбранной пьесе.

**4. Нажмите на кнопку партии, которая будет записываться, чтобы она замигала.**

Партии, кнопки которых горят, во время записи будут воспроизводиться.

#### НАПОМИНАНИЕ

Чтобы перезаписать только фрагмент пьесы, кнопками [◀|/▶▶] выберите такт, с которого должна начаться запись.

**5. Произведите запись согласно процедуре "Запуск и сохранение записи" (стр. 10).**

## Запись в аудиофайл

Ниже описана процедура записи исполнения в формате аудио. Записанную пьесу можно использовать в компьютере.

\* После записи пьесы в аудиофайл эффект пространственности звука (стр. 10) может нивелироваться.

### Подготовка к записи

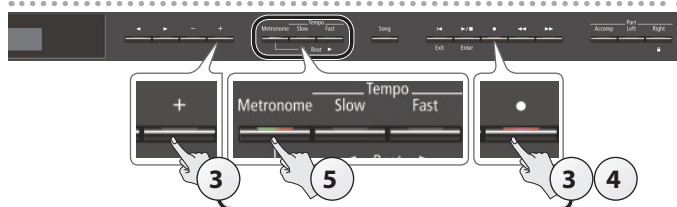

**1. Подключите накопитель USB к порту USB Memory (стр. 23).**

\* Аудиоданные в память инструмента сохранить невозможно.

**2. Выберите тембр для исполнения (стр. 6).**

**3. Удерживая кнопку [●], кнопкой [+] выберите "Audio".**

#### НАПОМИНАНИЕ

Эту установку можно также произвести в режиме Function с помощью параметра "Recording Mode" (стр. 19).

**4. Нажмите на кнопку [●].**

Кнопка [●] загорится, кнопка [▶/■] начнет мигать, и инструмент перейдет в режим готовности к записи.

Для отмены записи еще раз нажмите на кнопку [●].

#### ЗАМЕЧАНИЕ

Не отключайте питание инструмента и не отсоединяйте накопитель USB в процессе записи.

**5. При необходимости включите метроном (стр. 8).**

### Запуск и сохранение записи

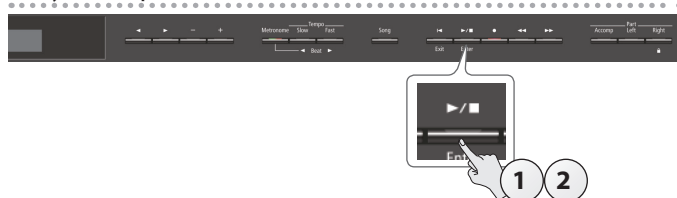

**1. Нажмите на кнопку [▶/■].**

Начнется запись.

Во время записи будут гореть кнопки [●] и [▶/■].

**2. Нажмите на кнопку [▶/■].**

Запись остановится, и записанный материал автоматически сохранится.

#### НАПОМИНАНИЕ

- Доступно переименование пьесы (стр. 11).
- Доступно удаление пьесы (стр. 12).

### Воспроизведение записанного материала

По окончании записи будет выбрана новая записанная пьеса.

**1. Нажмите на кнопку [▶/■].**

Воспроизведение начнется с начала записанной пьесы.

### Преобразование пьесы SMF в аудиофайл

Если преобразовать пьесу, записанную в формате SMF, в аудиофайл, ее можно будет воспроизвести в компьютере.

- 1. Выберите пьесу, которую необходимо преобразовать в аудиофайл (стр. 9).**
- 2. Произведите подготовку к аудиозаписи (стр. 11).**
  1. Подключите накопитель USB.
  2. Удерживая кнопку [●], кнопкой [+] выберите "Audio".
  3. Нажмите на кнопку [●].
- 3. Кнопкой [▶] выберите пьесу шага 1.**
- 4. Нажмите на кнопку [▶/■] для запуска аудиозаписи (стр. 11).**

\* Если во время преобразования играть на клавиатуре, подавая данные в порт USB, на вход Input, или по Bluetooth, эти данные также будут конвертироваться. Мьютированные партии не записываются.

\* Для некоторых пьес формата SMF результирующая звуковая картина может не совсем точно соответствовать оригиналу.

## Переименование пьесы

Ниже описана процедура переименования сохраняемой пьесы.

- 1. Одновременно нажмите на кнопки [Ambience] и [Brilliance].**
- 2. Кнопками [◀]/[▶] выберите "Rename Song" и нажмите на кнопку [▶/■] (Enter).**

Откроется экран Rename Song.

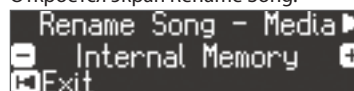

**3. Кнопками [-]/[+] выберите память (внутренняя или накопитель USB), в которой находится пьеса, которую необходимо переименовать.**

**4. Нажмите на кнопку [▶].**

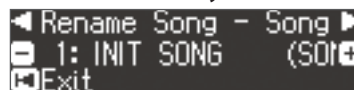

**5. Кнопками [-]/[+] выберите пьесу, которую необходимо переименовать, и нажмите на кнопку [▶].**

**6. Измените имя пьесы.**

Кнопки [◀]/[▶]	Выбор позиции редактируемого символа.
Кнопки [-]/[+]	Изменение символа.

Для отмены операции нажмите на кнопку [I◀] (Exit).

**7. Нажмите на кнопку [▶/■] (Enter).**

Выведется запрос на подтверждение.

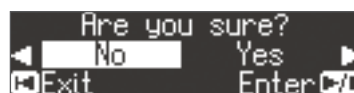

Для отмены операции нажмите на кнопку [I◀] (Exit).

**8. Кнопками [▶] выберите "Yes" и нажмите на кнопку [▶/■] (Enter).**

Пьеса будет переименована.

#### ЗАМЕЧАНИЕ

Не отключайте питание инструмента и не отсоединяйте накопитель USB до тех пор, пока с экрана не пропадет сообщение "Executing...".

**9. Одновременно нажмите на кнопки [Ambience] и [Brilliance] для выхода из режима Function.**

## Копирование записанной пьесы

Пьесы из внутренней памяти можно скопировать на накопитель USB. Соответственно, пьесы с накопителя USB можно скопировать в память инструмента.

- \* Копирование аудиофайлов не поддерживается.
- \* Если накопитель USB не подключен, эта операция недоступна.

1. Одновременно нажмите на кнопки [Ambience] и [Brilliance].
2. Кнопками [◀]/[▶] выберите "Copy Song" и нажмите на кнопку [▶/■] (Enter).

Откроется экран Copy Song.

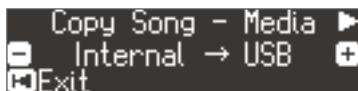

3. Кнопками [-]/[+] выберите источник и приемник копирования (внутренняя память или накопитель USB).
4. Нажмите на кнопку [▶].

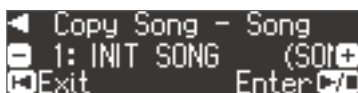

5. Кнопками [-]/[+] выберите копируемую пьесу. Для отмены операции нажмите на кнопку [◀] (Exit).
6. Нажмите на кнопку [▶/■] (Enter).

Операция будет выполнена.

### ЗАМЕЧАНИЕ

Не отключайте питание инструмента и не отсоединяйте накопитель USB до тех пор, пока с экрана не пропадет сообщение "Executing..."

7. Одновременно нажмите на кнопки [Ambience] и [Brilliance] для выхода из режима Function.

## Удаление пьесы

Ниже описана процедура удаления выбранной пьесы из памяти инструмента или с накопителя USB.

### НАПОМИНАНИЕ

Чтобы удалить из памяти инструмента все пьесы, инициализируйте память.

- \* Чтобы удалить пьесу с накопителя USB, подключите его к порту USB Memory.

1. Одновременно нажмите на кнопки [Ambience] и [Brilliance].
2. Кнопками [◀]/[▶] выберите "Delete Song" и нажмите на кнопку [▶/■] (Enter).

Откроется экран Delete Song.

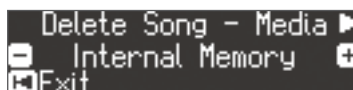

3. Кнопками [-]/[+] выберите память (внутренняя память или накопитель USB), в которой содержится удаляемая пьеса.
4. Нажмите на кнопку [▶].

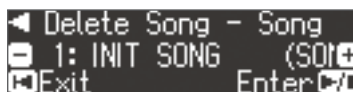

5. Кнопками [-]/[+] выберите удаляемую пьесу.
6. Нажмите на кнопку [▶/■] (Enter).

Выведется запрос на подтверждение.

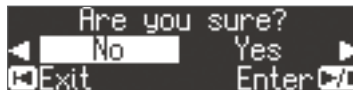

Для отмены операции нажмите на кнопку [◀] (Exit).

7. Кнопками [▶] выберите "Yes" и нажмите на кнопку [▶/■] (Enter). Операция будет выполнена.

### ЗАМЕЧАНИЕ

Не отключайте питание инструмента и не отсоединяйте накопитель USB до тех пор, пока с экрана не пропадет сообщение "Executing..."

8. Одновременно нажмите на кнопки [Ambience] и [Brilliance] для выхода из режима Function.

## Настройка звука фортепиано (Piano Designer)

### Функция Piano Designer?

Доступно изменение различных параметров звука рояля, таких как резонанс струн, педалей и клавиш, а также многих других. Данная функция называется "Piano Designer".

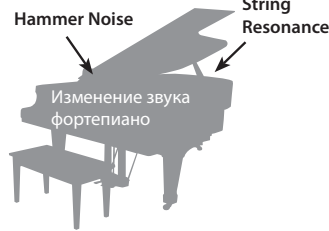

### НАПОМИНАНИЕ

- Действие функции Piano Designer распространяется только на тембры группы [Piano].
- Установки можно сохранить для каждого тембра группы [Piano] отдельно.

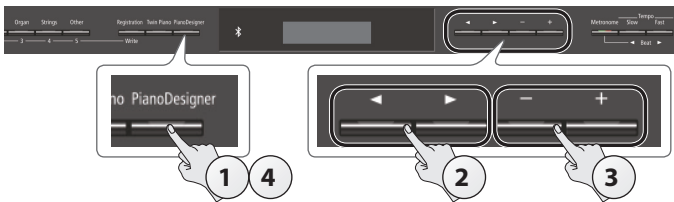

### 1. Нажмите на кнопку [Piano Designer].

Откроется экран Piano Designer.

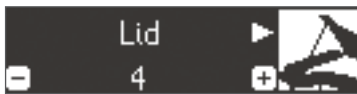

### 2. Кнопками [◀]/[▶] выберите параметр, который необходимо отредактировать.

### 3. Кнопками [-]/[+] измените значение параметра.

### 4. По окончании редактирования параметров нажмите на кнопку [Piano Designer] или [I◀] (Exit).

Выведется запрос на подтверждение.



Для отмены операции нажмите на кнопку [I◀] (Exit).

### 5. Кнопками [▶] выберите "Yes" и нажмите на кнопку [▶/■] (Enter).

Установки Piano Designer будут сохранены.

### НАПОМИНАНИЕ

Для отмены операции кнопкой [◀] выберите "No" и нажмите на кнопку [▶/■] (Enter).

### Установки функции Piano Designer

Параметр	Значения	Описание
Lid	0 – 6	Имитирует изменения в звучании, которые происходят при подъеме крышки корпуса акустического рояля на различную высоту. Чем меньше значение, тем ниже крышка и мягче звучание. Чем выше значение, тем больше раскрыта крышка и ярче звук.
Key Off Noise	Off, 1 – 10	Имитирует призыв, возникающий при отпускании клавиши. Чем больше значение, тем громче призыв.
Hammer Noise	-2 – 0 – 2	Имитация шума, производимого при ударе молоточков акустического рояля по струнам. Чем больше значение, тем громче шум от удара молоточка по струне.

Параметр	Значения	Описание
Duplex Scale	Off, 1 – 10	Управляет наведенным резонансом части струны, расположенной между порожком и колком (дискантовый колокольчик). Чем больше значение параметра, тем громче наведенный резонанс.
Full Scale String Res.	Off, 1 – 10	Имитирует наведенный резонанс струн акустического рояля (наведенные колебания струны ранее взятой ноты на струны нот, берущихся после). Чем выше значение, тем громче резонанс струн.
Damper Resonance	Off, 1 – 10	На акустическом фортепиано при нажатии на демпферную педаль начинают резонировать струны не только нажатых клавиш (явление демпферного резонанса). Чем больше значение, тем громче демпферный резонанс.
Key Off Resonance	Off, 1 – 10	Имитирует мягкий звук демфера, приглушающего струну при отпускании клавиши рояля. Чем больше значение, тем громче звук, воспроизводимый при снятии ноты.
Cabinet Resonance	Off, 1 – 10	Имитирует резонанс корпуса рояля. Чем выше значение, тем громче резонанс корпуса.
Soundboard Type	1 – 5	Определяет характер резонанса деки рояля. Доступно 5 типов резонанса.
Damper Noise	Off, 1 – 10	Шум освобождаемых демпфером струн акустического рояля, производимый при нажатии на демпферную педаль.
Single Note Tuning	-50 – 0 – +50	"Растянутый" строй характерен для фортепиано. В нем ноты нижнего диапазона настраиваются чуть ниже, а верхние – чуть выше относительно равномерно темперированного строя.
Single Note Volume	-50 – 0	Определяет громкость каждой из нот. Чем выше значение, тем больше громкость.
Single Note Character	-5 – 0 – +5	Определяет тембральный характер каждой из нот. Чем выше значение, тем жестче тембр и наоборот.
Reset Setting		Можно восстановить заводские установки Piano Designer. <b>1. Нажмите на кнопку [▶/■] (Enter).</b> Для отмены операции нажмите на кнопку [I◀] (Exit). <b>2. Кнопками [▶] выберите "Yes" и нажмите на кнопку [▶/■] (Enter).</b> Будут восстановлены заводские установки.

### Установки для 88 нот (Single Note Tuning, Single Note Volume, Single Note Character)

1. Выберите один из этих параметров и нажмите на кнопку [▶/■] (Enter).
2. Возьмите выбранную ноту и кнопками [-]/[+] измените ее установки.

### НАПОМИНАНИЕ

Для выбора параметра можно использовать кнопки [◀]/[▶].

3. Нажмите на кнопку [I◀] (Exit) для перехода на предыдущий экран.

### Дискантовый колокольчик

Так называется явление наведенного колебания струн, которое наблюдается в акустических роялях.

Наведенные колебания возникают не за счет удара молоточком по струне, а в ответ на колебания других струн инструмента. Они обогащают звук, делают его ярче. Струны, не приглушенные демпферами и на которые действует этот резонанс, находятся в верхнем регистре, обычно выше "До" третьей октавы. Поскольку струна демпфером не глушится, резонансная составляющая не гасится даже после снятия нот. Также наведенным колебаниям подвержена часть струны, расположенная между порожком и колком.

## Использование пресетов

Установки тембров и клавиатуры, например, режим Dual или Split, можно сохранить, чтобы в дальнейшем загружать по необходимости.

Такая совокупность установок называется “пресетом”.

Доступно сохранение до 25 пресетов, по пять на каждую из кнопок [1] – [5].

Совокупность из 25 пресетов называется “набором пресетов”.

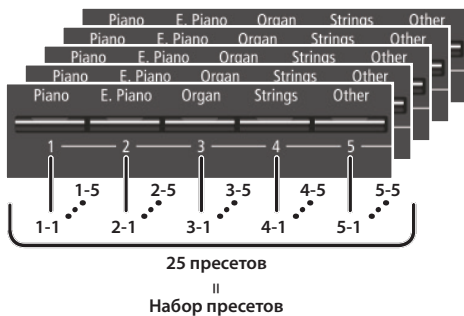

### Сохраняемые в пресет установки

Установка	Стр.
Ambience	стр. 6
Rotary Speed	стр. 6
Key Touch	стр. 6
Transpose	стр. 6
Выбранный тембр (в том числе тембры Split или Dual)	стр. 6
Split on/off	стр. 7
Split point	стр. 7
Left Shift	стр. 7
Dual on/off	стр. 7
Tone 2 Shift	стр. 7
Balance (Split, Dual)	стр. 7
Twin Piano on/off	стр. 7
Twin Piano Mode	стр. 7
Damper Pedal Part	стр. 19
Center Pedal	стр. 19
Left Pedal	стр. 19
MIDI Transmit Ch	стр. 20

## Загрузка пресета

1. Нажмите на кнопку [Registration].
2. Кнопками [1] — [5] выберите ячейку, в которой хранится требуемый пресет.
3. Кнопками [-]/[+] выберите вариацию пресета.  
Установки соответствующим образом изменятся.

### НАПОМИНАНИЕ

Для загрузки пресетов можно использовать педаль (стр. 19).

## Сохранение текущих установок в пресет

### ЗАМЕЧАНИЕ

При сохранении пресета в ячейку ранее содержащиеся в ней данные переписываются.

1. Удерживая кнопку [Registration], кнопками [1] — [5] выберите ячейку, а затем кнопками [-]/[+] выберите вариацию пресета.
2. Введите имя пресета.

Кнопки [◀]/[▶]	Выбор позиции редактируемого символа.
Кнопки [-]/[+]	Изменение символа.

Для отмены операции нажмите на кнопку [I◀] (Exit).

3. Нажмите на кнопку [▶/■] (Enter).

Пресет будет сохранен.

### ЗАМЕЧАНИЕ

Не выключайте питание инструмента до тех пор, пока с экрана не исчезнет сообщение “Executing...”.

## Сохранение набора пресетов

Можно сохранить все пресеты на накопитель USB в качестве набора пресетов.

1. Подключите накопитель USB к порту USB Memory (стр. 23).
2. Одновременно нажмите на кнопки [Ambience] и [Brilliance].
3. Кнопками [◀]/[▶] выберите "Registration Export" и нажмите на кнопку [▶/■] (Enter).

Откроется экран Registration Export.

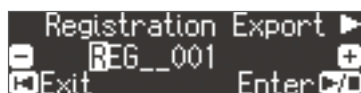

4. Введите имя набора пресетов.

Кнопки [◀]/[▶]	Выбор позиции редактируемого символа.
Кнопки [-]/[+]	Изменение символа.

Для отмены операции нажмите на кнопку [I◀] (Exit).

5. Нажмите на кнопку [▶/■] (Enter).

Операция будет выполнена.

### ЗАМЕЧАНИЕ

Не выключайте питание инструмента до тех пор, пока с экрана не исчезнет сообщение "Executing...".

6. Одновременно нажмите на кнопки [Ambience] и [Brilliance] для выхода из режима Function.

## Загрузка набора пресетов

Используйте следующую процедуру.

### ЗАМЕЧАНИЕ

При загрузке набора пресетов все сохраненные в инструменте пресеты будут переписаны. Чтобы не потерять эти данные, предварительно сохраните их на накопитель USB.

1. Подключите накопитель USB к порту USB Memory (стр. 23).
2. Одновременно нажмите на кнопки [Ambience] и [Brilliance].

3. Кнопками [◀]/[▶] выберите "Registration Import" и нажмите на кнопку [▶/■] (Enter).

Откроется экран Registration Import.

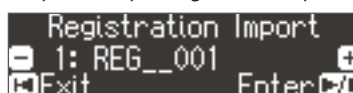

4. Кнопками [-]/[+] выберите загружаемый набор пресетов.

5. Нажмите на кнопку [▶/■] (Enter).

Выведется запрос на подтверждение.

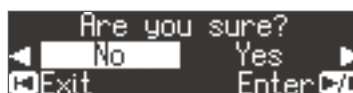

Для отмены операции нажмите на кнопку [I◀] (Exit).

6. Кнопками [▶] выберите "Yes" и нажмите на кнопку [▶/■] (Enter).

Операция будет выполнена.

### ЗАМЕЧАНИЕ

Не выключайте питание инструмента до тех пор, пока с экрана не исчезнет сообщение "Executing...".

7. Одновременно нажмите на кнопки [Ambience] и [Brilliance] для выхода из режима Function.

## Использование перформансов

Доступно сохранение на накопитель USB и последующая загрузка с него настроек инструмента (перформансов).

### НАПОМИНАНИЕ

Для загрузки доступны только созданные в данном инструменте перформансы.

### Сохраняемые в перформанс установки

Установка	Стр.
Speaker volume	стр. 6
Headphone volume	стр. 6
Ambience	стр. 6
Headphones 3D Ambience	стр. 6
Brilliance	стр. 6
Key Touch	стр. 6
Hammer Response	стр. 6
Piano Designer settings	стр. 13
Master Tuning	стр. 18
Temperament	стр. 18
Temperament Key	стр. 18
Volume Limit	стр. 19

## Сохранение перформанса

1. Подключите накопитель USB к порту USB Memory (стр. 23).
2. Одновременно нажмите на кнопки [Ambience] и [Brilliance].
3. Кнопками [◀]/[▶] выберите "Piano Setup Export" и нажмите на кнопку [▶/■] (Enter).

Откроется экран Piano Setup Export.



4. Введите имя перформанса.

Кнопки [◀]/[▶]	Выбор позиции редактируемого символа.
Кнопки [-]/[+]	Изменение символа.

5. Нажмите на кнопку [▶/■] (Enter).

Операция будет выполнена.

### ЗАМЕЧАНИЕ

Не отключайте питание инструмента и не отсоединяйте накопитель USB до тех пор, пока с экрана не исчезнет сообщение "Executing...".

6. Одновременно нажмите на кнопки [Ambience] и [Brilliance] для выхода из режима Function.

## Загрузка перформанса

1. Подключите накопитель USB к порту USB Memory (стр. 23).
2. Одновременно нажмите на кнопки [Ambience] и [Brilliance].
3. Кнопками [◀]/[▶] выберите "Load Piano Setup" и нажмите на кнопку [▶/■] (Enter).

Откроется экран Piano Setup Import.



4. Кнопками [+]/[-] выберите загружаемый перформанс.
5. Нажмите на кнопку [▶/■] (Enter).

Выведется запрос на подтверждение.



Для отмены операции нажмите на кнопку [I-◀] (Exit).

6. Кнопками [▶] выберите "Yes" и нажмите на кнопку [▶/■] (Enter).

Операция будет выполнена.

### ЗАМЕЧАНИЕ

Не отключайте питание инструмента и не отсоединяйте накопитель USB до тех пор, пока с экрана не исчезнет сообщение "Executing...".

7. Одновременно нажмите на кнопки [Ambience] и [Brilliance] для выхода из режима Function.



## Полезные функции

### Инициализация памяти

Ниже описана процедура удаления всей информации (инициализация) из внутренней памяти инструмента или с накопителя USB (опционального).

#### ЗАМЕЧАНИЕ

- После выполнения данной операции все данные, хранящиеся в памяти инструмента или на накопителе USB, будут стерты.
- Чтобы восстановить заводские настройки внутренней памяти, используйте операцию Factory Reset (стр. 17).

1. При работе с накопителем USB подключите его к порту USB Memory (стр. 23).
2. Одновременно нажмите на кнопки [Ambience] и [Brilliance].
3. Кнопками [◀]/[▶] выберите “Format Media” и нажмите на кнопку [▶/■] (Enter).

Откроется экран Format Media.

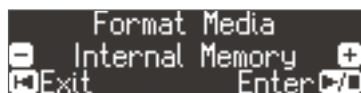

Для отмены операции нажмите на кнопку [I◀] (Exit).

4. Кнопками [-]/[+] выберите память, которую необходимо инициализировать (внутренняя память или накопитель USB).
5. Нажмите на кнопку [▶/■] (Enter).

Выведется запрос на подтверждение.

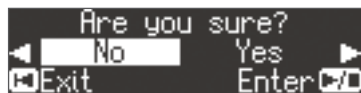

Для отмены операции нажмите на кнопку [I◀] (Exit).

6. Кнопками [▶] выберите “Yes” и нажмите на кнопку [▶/■] (Enter).

Операция будет выполнена.

#### ЗАМЕЧАНИЕ

Не отключайте питание инструмента и не отсоединяйте накопитель USB до тех пор, пока с экрана не исчезнет сообщение “Executing...”.

7. Одновременно нажмите на кнопки [Ambience] и [Brilliance] для выхода из режима Function.

### Восстановление заводских установок

Функция Factory Reset используется для того, чтобы все установки инструмента возвратились к своим заводским значениям.

#### ЗАМЕЧАНИЕ

При восстановлении заводских установок пользовательские установки автоматически удаляются.

#### НАПОМИНАНИЕ

Данная функция не удаляет пьесы из внутренней памяти или с внешнего опционального USB-накопителя. Относительно инициализации внутренней и внешней памяти см. стр. 17.

1. Одновременно нажмите на кнопки [Ambience] и [Brilliance].
2. Кнопками [◀]/[▶] выберите “Factory Reset” и нажмите на кнопку [▶/■] (Enter).

Выведется запрос на подтверждение.

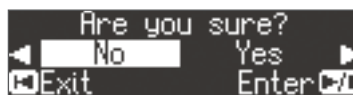

Для отмены операции нажмите на кнопку [I◀] (Exit).

3. Кнопками [▶] выберите “Yes” и нажмите на кнопку [▶/■] (Enter).

Операция будет выполнена.

#### ЗАМЕЧАНИЕ

Не выключайте питание инструмента до тех пор, пока с экрана не исчезнет сообщение “Executing...”.

4. Выключите и снова включите питание (стр. 4).

### Сохраняемые автоматически установки

Установка	Стр.
Speaker volume	стр. 6
Headphone volume	стр. 6
Ambience	стр. 6
Headphones 3D Ambience	стр. 6
Brilliance	стр. 6
Key Touch	стр. 6
Hammer Response	стр. 6
Balance (Split, Dual)	стр. 7
Twin Piano Mode	стр. 7
Metronome (volume, Tone, Down Beat)	стр. 8
Master Tuning	стр. 18
Temperament	стр. 18
Temperament Key	стр. 18
Input Volume	стр. 18
SMF Play Mode	стр. 19
Damper Pedal Part	стр. 19
Reg. Pedal Shift	стр. 19
MIDI Transmit Ch	стр. 20
Bluetooth Volume	
Bluetooth Audio	
Bluetooth Page Turn	стр. 21
Bluetooth Turn/MIDI	
Page Turn Assign	
Display Contrast	стр. 19
Volume Limit	стр. 19
Language	стр. 20
Auto Off	стр. 20

## Различные установки (режим Function)

### Общая процедура

1. Одновременно нажмите на кнопки [Ambience] и [Brilliance].  
Инструмент перейдет в режим Function.
2. Кнопками [◀]/[▶] выберите установку, которую необходимо отредактировать.  
**НАПОМИНАНИЕ**  
В зависимости от выбранной установки, могут открываться новые экраны с дополнительными параметрами.
3. Кнопками [-]/[+] измените установку.
4. Одновременно нажмите на кнопки [Ambience] и [Brilliance] для выхода из режима Function.

Индикация	Значение	Описание
Master Tuning	<b>Общая настройка</b>	
	<p>При игре в ансамбле можно подстроить высоту строя данного инструмента под другие. Стандартной считается высота, которая соответствует высоте ноты "Ля" средней октавы. Чтобы ансамблевое звучание было более чистым, убедитесь, что инструменты настроены одинаково.</p> <p>415.3 Hz – 440.0 Hz – 466.2 Hz</p>	
Temperament	<b>Выбор строя</b>	
	<p>Классические произведения, например, пьесы барокко, могут исполняться с использованием соответствующих исторических строев (методов настроек). Большинство современных пьес сочинены и исполняются в равномерно темперированном строе, самом распространенном на сегодняшний день. Однако в более ранней музыке существовало большое разнообразие других видов строев. Исполнение пьесы в оригинальном строе позволяет воссоздать гармонические созвучия, которые изначально предполагались композиторами в их произведениях.</p>	
	Equal	В этом строе все октавы делятся на двенадцать равных долей (полутонов). Каждый интервал характеризуется небольшим диссонансом.
	Just Major	Натуральный мажорный строй с консонансным звучанием больших терций и квинт. Он не подходит для исполнения мелодии и не может транспонироваться, но характеризуется благозвучием.
	Just Minor	Натуральный минорный строй отличается от одноименного мажорного тем, что совершенными интервалами являются квинта и малая терция.
	Pythagorean	Этот строй, изобретенный философом Пифагором, исключает диссонанс в квартях и квинтах. Немного диссонируют аккорды, содержащие терцию, но мелодии звучат очень благозвучно.
	Kirnberger I	Аналогично натуральным строям, основан на консонансном звучании главных трезвучий. При исполнении пьес, написанных в исходных тональностях, предоставляет высокую степень звуковой достоверности.
	Kirnberger II	Разновидность Kirnberger I с ограничением на используемые тональности.
	Kirnberger III	Этот усовершенствованный строй сочетает в себе элементы строев Meantone и Just, допуская большую свободу модуляции. Возможно исполнение произведений во всех тональностях.
	Meantone	Этот строй является средним между равномерно темперированным и натуральным, допуская транспонирование в другие тональности.
Werckmeister	Этот строй сочетает в себе элементы строев Meantone и Pythagorean. Возможно исполнение произведения во всех тональностях.	
Arabic	Этот строй используется в арабской музыке.	
Temperament Key	<b>Выбор тоники пьесы</b>	
	<p>Играя в любом строе, отличном от равномерно темперированного, необходимо задавать тонику исполняемой пьесы, другими словами – ноту, которая соответствует ноте "До" в тональности До-мажор или "Ля" в тональности Ля-минор). При игре в равномерно темперированном строе тонику задавать не нужно.</p> <p>C – B</p>	
Bluetooth Audio	См. "Использование Bluetooth-аудио" (стр. 21).	
Bluetooth Page Turn	См. "Управление партитурой с помощью педали" (стр. 22).	
Song Volume SMF	<b>Громкость пьесы SMF</b>	
	<p>Установка громкости пьесы SMF.</p> <p>* Если SMF Play Mode установить в "Internal", на некоторые партии этот параметр не будет оказывать воздействия. Если SMF Play Mode установить в "External", изменяться будет громкость всех партий.</p> <p>0 – 10</p>	
Song Volume Audio	<b>Громкость аудиопьесы</b>	
	<p>Установка громкости аудиопьесы.</p> <p>0 – 10</p>	
Input Volume	<b>Уровень входного сигнала</b>	
	<p>Установка громкости сигнала, подаваемого на входы Input.</p> <p>0 – 10</p>	

Индикация	Значение	Описание
SMF Play Mode	<b>Режим воспроизведения пьесы SMF</b>	
	Выбирайте значение в зависимости от воспроизводимой пьесы, встроенной или с внешнего источника. * Эффект пространственности звука (стр. 10) не используется, если SMF Playback Mode установить в "External". Также при этом недоступны некоторые эффекты Piano Designer.	
	Internal	Выбираются наиболее подходящие для конкретной пьесы тембры. Установка выбирается для воспроизведения встроенных или записанных в инструмент пьес.
	External	При воспроизведении пьесы используется текущий тембр. Установка выбирается для воспроизведения данных с внешнего источника, например, приобретенных заранее.
Recording Mode	<b>Режим записи</b>	
	Выбор формата записи пьесы, SMF или аудио.	
	<b>НАПОМИНАНИЕ</b> Для переключения режима записи можно, удерживая кнопку [●], использовать кнопки [-]/[+].	
	SMF	Партии SMF записываются независимо. Это позволяет записывать их последовательно и перезаписывать.
	Audio	Запись производится в аудиофайл, который можно в дальнейшем использовать в компьютере.
Rename Song	См. "Переименование пьесы" (стр. 11).	
Copy Song	См. "Копирование записанной пьесы" (стр. 12).	
Delete Song	См. "Удаление пьесы" (стр. 12).	
Piano Setup Export	См. "Сохранение перформанса" (стр. 16).	
Piano Setup Import	См. "Загрузка перформанса" (стр. 16).	
Damper Pedal Part	<b>Режим работы педали Damper</b>	
	Обычно при нажатии на педаль Damper в режимах Dual или Split эффект, назначенный на эту педаль, воздействует на оба тембра. Однако, можно самостоятельно выбрать тембр, на который будет воздействовать педаль.	
	Right & Left	Эффект воздействует на оба тембра
	Right	Эффект воздействует только на тембр 1 (в режиме Dual)/тембр правой руки (в режиме Split)
	Left	Эффект воздействует только на тембр 2 (в режиме Dual)/тембр левой руки (в режиме Split)
Center Pedal	<b>Режим работы центральной педали</b>	
	При включении инструмента центральная педаль по умолчанию управляет функцией Sostenuato (стр. 5). Однако, эта педаль может выполнять и другие функции.	
	Sostenuato	Педаль управляет функцией Sostenuato.
	Play/Stop	Педаль выполняет функцию кнопки [▶/■].
	Layer	При нажатии на педаль добавляется тембр 2 при игре в режиме Dual. * Данная функция действует только в режиме Dual.
Left Pedal	<b>Режим работы левой педали</b>	
	При включении инструмента левая педаль по умолчанию управляет функцией Soft (стр. 5). Однако, эта педаль может выполнять и другие функции.	
	Soft	Педаль управляет функцией Soft.
	Play/Stop	Педаль выполняет функцию кнопки [▶/■].
	Layer	При нажатии на педаль добавляется тембр 2 при игре в режиме Dual. * Данная функция действует только в режиме Dual.
Reg. Pedal Shift	<b>Переключение пресетов с помощью педали</b>	
	Можно назначить педаль функцию последовательного переключения пресетов. При каждом нажатии на педаль будет выбираться пресет со следующим номером.	
	Off	При нажатии на педаль пресеты не переключаются.
	Left Pedal	Педаль Soft используется только для переключения пресетов. В этом случае педаль не управляет изначально назначенной на нее функцией (Soft).
	Center Pedal	Педаль Sostenuato используется только для переключения пресетов. В этом случае педаль не управляет изначально назначенной на нее функцией (Sostenuato).
Registration Export	См. "Сохранение набора пресетов" (стр. 15).	
Registration Import	См. "Загрузка набора пресетов" (стр. 15).	
Display Contrast	<b>Установка яркости дисплея</b>	
	Позволяет отрегулировать яркость дисплея инструмента. 1 – 10	
Volume Limit	<b>Установка максимальной громкости</b>	
	Данный параметр предотвращает повреждение внешнего оборудования, ограничивая громкость инструмента при установке ее в максимум кнопками [Volume]. 20, 40, 60, 80, 100	

Индикация	Значение	Описание
Local Control	<b>Предотвращение дублирования нот</b>	
	При коммутации инструмента с внешним MIDI-секвенсером параметр Local Control следует отключить (установить в значение Off). Поскольку обычно в секвенсере параметр Thru включен, при игре на клавиатуре данные передаются на внутренний тон-генератор по двум путям. В результате при взятии одной ноты звук воспроизводится дважды. Чтобы этого избежать, отключите Local Control, тогда сообщения MIDI будут поступать на тон-генератор только из секвенсера.	
	Off	Параметр Local Control выключен. Клавиатура отключена от тон-генератора инструмента. При игре на ней звук не воспроизводится.
	On	Параметр Local Control включен. Клавиатура подключена к тон-генератору инструмента.
MIDI Transmit Ch	<b>Передающий MIDI-канал</b>	
	MIDI-канал, по которому инструмент передает данные. Прием MIDI-данных происходит по всем каналам (1 – 16). Off, 1 – 16	
Language	<b>Язык выводимой на экран информации</b>	
	Выбор языка, на котором будет выводиться на экран информация. English, Japanese	
Auto Off	<b>Автоматическое отключение питания</b>	
	По умолчанию питание инструмента автоматически отключается через 30 минут после последней манипуляции с ним. Чтобы питание автоматически не отключалось, установите параметр "Auto Off" в значение "Off". Off, 10, 30, 240 (min)	
Format Media	См. "Инициализация памяти" (стр. 17).	
Factory Reset	См. "Восстановление заводских установок" (стр. 17).	
Version	Вывод на экран версии прошивки инструмента.	

## Функция Bluetooth®



### Наличие функции Bluetooth

В зависимости от страны поставки, функция Bluetooth в инструменте может отсутствовать.

#### Если функция Bluetooth присутствует

При включении питания появляется логотип Bluetooth.



## Общие сведения

Функция Bluetooth реализует беспроводную связь между мобильным устройством (смартфоном или планшетом) и данным инструментом, обеспечивая следующие возможности.

### Bluetooth-аудио

только в HP605

Воспроизводимые в мобильном устройстве аудиоданные можно прослушивать через динамики инструмента.

### Управление партитурой

С помощью инструмента можно управлять нотной партитурой в приложении мобильного устройства.

### Обмен MIDI-данными

Прием и передача MIDI-информации между инструментом и мобильным устройством.

## Использование Bluetooth-аудио

только в HP605

### Сопряжение

“Сопряжением” называются процессы распознавания двумя устройствами друг друга и их взаиморегистрации.

После этого музыкальные данные, хранящиеся в мобильном устройстве, могут воспроизводиться инструментом, будучи переданными по беспроводной связи.

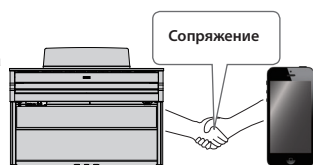

#### НАПОМИНАНИЕ

- Сопряжение мобильного устройства и инструмента производится один раз. Установите между ними связь согласно процедуре “Подключение к уже сопряженному мобильному устройству” (стр. 21).
- После выполнения операции Factory Reset (стр. 17) требуется повторное сопряжение.
- Ниже приведен один из возможных примеров процедуры. См. документацию на конкретное мобильное устройство.

#### 1. Расположите мобильное устройство рядом с инструментом.

##### НАПОМИНАНИЕ

Если используется несколько одинаковых инструментов, включите питание только того, который будет участвовать в сопряжении.

#### 2. Одновременно нажмите на кнопки [Ambience] и [Brilliance].

#### 3. Кнопками [◀]/[▶] выберите “Bluetooth Audio” и нажмите на кнопку [▶/■] (Enter).

Откроется экран Bluetooth Audio.

#### 4. Нажмите на кнопку [+], чтобы выбрать установку “On”.

#### 5. Кнопками [◀]/[▶] выберите “Bluetooth Pairing” и нажмите на кнопку [▶/■] (Enter).

Выведется сообщение “Now pairing...”, и инструмент войдет в режим ожидания отклика от мобильного устройства.

##### НАПОМИНАНИЕ

Для отмены операции нажмите на кнопку [◀] (Exit).

#### 6. Включите функцию Bluetooth в мобильном устройстве.

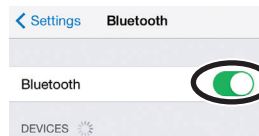

##### НАПОМИНАНИЕ

Данный пример приведен для iPhone. См. документацию на конкретное мобильное устройство.

#### 7. В мобильном устройстве на экране устройств Bluetooth выберите “HP605 Audio”.

После сопряжения имя инструмента “HP605 Audio” будет добавлено в список “Paired Devices” мобильного устройства.

##### НАПОМИНАНИЕ

Если на экран мобильного устройства выводится запрос “Pass Key”, введите “0000” (четыре нуля).

#### 8. Одновременно нажмите на кнопки [Ambience] и [Brilliance] для выхода из режима Function.

## Подключение к уже сопряженному мобильному устройству

#### 1. Повторите шаги 1 – 4 и 6 процедуры “Сопряжение” (стр. 21).

##### НАПОМИНАНИЕ

Если с помощью вышеприведенных шагов связь установить не удалось, прикоснитесь к имени модели (“HP605 Audio”) на экране Bluetooth мобильного устройства.

#### 2. Одновременно нажмите на кнопки [Ambience] и [Brilliance] для выхода из режима Function.

##### НАПОМИНАНИЕ

Чтобы разорвать связь, установите в инструменте состояние функции Bluetooth-аудио в “Off” или выключите функцию Bluetooth в мобильном устройстве.

## Установка громкости сигнала Bluetooth-аудио

Обычно громкость звука регулируется в мобильном устройстве. Однако можно воспользоваться и следующей процедурой.

#### 1. Повторите шаги 2 – 3 процедуры “Сопряжение” (стр. 21).

#### 2. Кнопками [◀]/[▶] выберите “Bluetooth Volume” и кнопками [–]/[+] отрегулируйте громкость.

## Управление партитурой с помощью педали

С помощью педали инструмента можно "перелистывать" страницы партитуры в нотном приложении мобильного устройства.

1. Расположите мобильное устройство рядом с инструментом.

### НАПОМИНАНИЕ

Если используется несколько одинаковых инструментов, включите только тот, который участвует в сопряжении.

2. Одновременно нажмите на кнопки [Ambience] и [Brilliance].
3. Кнопками [◀]/[▶] выберите "Bluetooth Page Turn" и нажмите на кнопку [▶/■] (Enter).  
Откроется экран Bluetooth Page Turn.
4. Нажмите на кнопку [+], чтобы выбрать установку "On".
5. Кнопками [◀]/[▶] выберите "Bluetooth Turn/MIDI" и кнопками [-]/[+] выберите "Page Turn".
6. Включите функцию Bluetooth в мобильном устройстве.

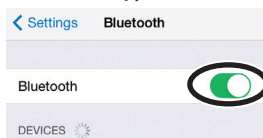

### НАПОМИНАНИЕ

Данный пример приведен для iPhone. См. документацию на конкретное мобильное устройство.

7. В мобильном устройстве выберите "HP605" или "HP603".

После сопряжения имя инструмента ("HP605" или "HP603") будет добавлено в список "Paired Devices" мобильного устройства.

### НАПОМИНАНИЕ

- В устройствах iOS (iPhone или iPad) на экран выводится "Bluetooth Pairing Request". Нажмите на кнопку [Pair].
- Если на экран мобильного устройства выводится запрос "Pass Key", введите "0000" (четыре нуля).

8. Одновременно нажмите на кнопки [Ambience] и [Brilliance] для выхода из режима Function.

### Если инструмент в мобильном устройстве не отображается

Иногда, в зависимости от мобильного приложения, инструмент может перестать в нем отображаться (становится недоступным). Чтобы исправить эту ситуацию, удерживая нажатой кнопку инструмента [Assomp], нажмите на кнопку [Left].

Чтобы в мобильном устройстве инструмент не отображался, еще раз, удерживая кнопку [Assomp], нажмите на кнопку [Left].

## Подключение к уже сопряженному мобильному устройству

1. Повторите шаги 1 – 4 и 6 процедуры "Управление партитурой с помощью педали" (стр. 22).  
Инструмент подключится к мобильному устройству по Bluetooth.

### НАПОМИНАНИЕ

- Если с помощью вышеприведенных шагов связь установить не удалось, прикоснитесь к имени модели ("HP605" или "HP603") на экране Bluetooth мобильного устройства.
- Чтобы разорвать связь, установите в инструменте состояние функции Bluetooth Page Turn в "Off" или выключите функцию Bluetooth в мобильном устройстве.

2. Одновременно нажмите на кнопки [Ambience] и [Brilliance] для выхода из режима Function.

## Выбор режима управления партитурой

Режим управления партитурой зависит от мобильного приложения и выбирается следующим способом.

1. Повторите шаги 2 – 3 процедуры "Управление партитурой с помощью педали" (стр. 22).
2. Кнопками [◀]/[▶] выберите "Page Turn Assign" и кнопками [-]/[+] выберите установку.

Установка	Описание
Cursor Up/Down	Для перемещения используются кнопки клавиатуры [↑]/[↓].
Page Up/Down	Для перемещения используются кнопки клавиатуры [Page Up]/[Page Down].

3. Одновременно нажмите на кнопки [Ambience] и [Brilliance] для выхода из режима Function.

## Обмен MIDI-данными

Ниже описано, как определить установки для обмена MIDI-сообщениями между инструментом и мобильным устройством.

### НАПОМИНАНИЕ

- Функции управления партитурой и обмена MIDI-данными недоступны для одновременного использования.
- Функция обмена MIDI-данными поддерживается только устройствами iOS.

1. Повторите шаги 1 – 4 процедуры "Управление партитурой с помощью педали" (стр. 22).
2. Кнопками [◀]/[▶] выберите "Bluetooth Turn/MIDI" и кнопками [+] выберите "MIDI".

### НАПОМИНАНИЕ

Иногда при включении этой функции связь с мобильным устройством может оказаться недоступной. В этом случае выполните следующие шаги.

- На экране Bluetooth мобильного устройства отмените регистрацию инструмента.
- Выключите функцию Bluetooth в мобильном устройстве и повторно включите ее.

3. В мобильном приложении (например, GarageBand) установите связь с инструментом.

### Индикация состояния связи

В зависимости от функции мобильного устройства, на экране инструмента отображаются следующие иконки.

Функция	Иконка
Bluetooth-аудио	(AUDIO)
Управление партитурой	(PAGE)
Обмен MIDI-данными	(MIDI)

# Коммутация оборудования

## Разъем Input

Служит для подключения аудиооборудования для воспроизведения его сигналов через динамики инструмента.

Громкость звука регулируется с помощью параметра Input Volume (стр. 18).



## Разъемы Output

Служат для подключения инструмента к внешней системе звукоусиления.



\* Перед отключением питания инструмента сначала выключите устройства, скоммутированные с разъемами Output.

## Разъем USB Memory

Служит для подключения накопителя USB, обеспечивающего работу следующих функций.

- Воспроизведение в инструменте файлов WAVE или MIDI (SMF), скопированных из компьютера.
- Запись исполнения на инструменте.
- Воспроизведение в компьютере записанного аудиоматериала.



- \* Аккуратно вставляйте накопитель USB до упора.
- \* Не отключайте накопитель USB в процессе обмена данными с ним.
- \* Используйте накопители USB, поставляемые компанией Roland. Совместимость с моделями других производителей не гарантируется.

## Разъемы Phones



Служат для подключения наушников.

Инструмент позволяет одновременно использовать две пары наушников.

Звук в наушниках обрабатывается эффектом Headphones 3D Ambience, создающим ощущение, что звук исходит из акустического инструмента.

- \* Эффект Headphones 3D Ambience воздействует только на тембры рояля и не распространяется на остальные.
- \* Эффект Headphones 3D Ambience можно отключить (стр. 6).
- \* Для управления эффектом Headphones 3D Ambience можно использовать кнопку [Ambience].

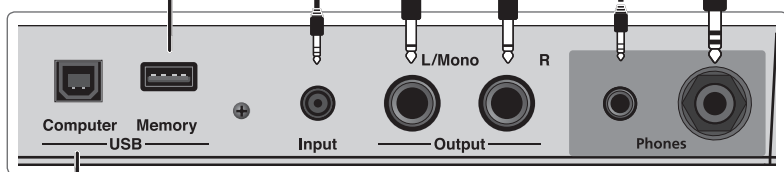

## Разъем USB Computer

Служит для подключения к компьютеру опциональным кабелем USB и обмена с ним музыкальными данными. Поддерживается работа следующих функций.



- Озвучивание средствами инструмента файлов SMF, воспроизводимых с помощью MIDI-программ компьютера.
- Сохранение в компьютер пьес, записанных в инструменте, для их дальнейшей редакции с помощью программного секвенсера.

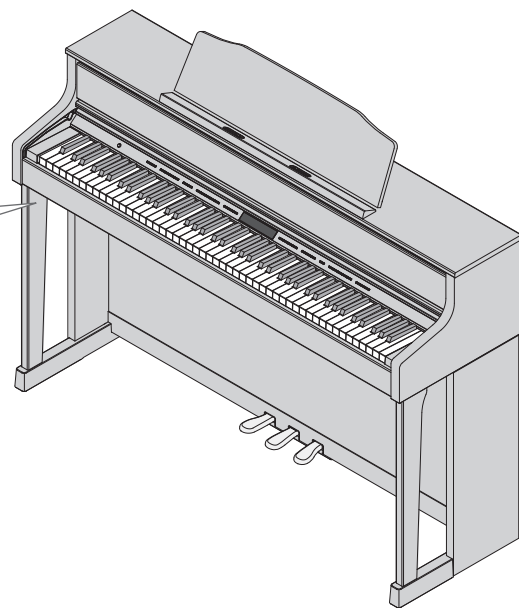

\* Во избежание повреждения аппаратуры перед коммутацией установите громкость в минимум и выключите питание всех устройств.

# Неисправности

Проблема	Причина	Устранение	Стр.	Проблема	Причина	Устранение	Стр.	
Даже при работе в наушниках слышен посторонний звук ударов при игре на клавиатуре	Звук исходит от молоточков изнутри или это вибрации, передаваемые по полу или стенам?	Чтобы уменьшить вибрации, передаваемые по полу или стенам помещения, отодвиньте инструмент подальше от стены или подстелите под него специальный антивибрационный коврик, продаваемый в музыкальных магазинах.	–	При нажатии клавиш ноты звучат дважды (дублируются)	Не включен ли режим Dual? Не подключен ли инструмент к внешнему секвенсеру?	Нажмите на кнопку [Dual], чтобы выключить режим Dual. Отключите режим Soft Thru в секвенсере. Установите в инструменте режим Local Control в "Off".	– – стр.20	
Питание самопроизвольно отключается	По умолчанию через 30 минут простоя инструмента его питание отключается.	Чтобы этого не происходило, установите параметр "Auto Off" в "OFF".	стр.20	Не включаются эффекты	Какой-либо эффект может не работать для тембра 2 в режиме Dual или для тембра левой руки в режиме Split.	–	–	
Питание неожиданно включается	Питание инструмента включается, если открыть его крышку, и выключается после закрытия крышки.	–	стр. 4	Инструмент не реагирует на отключение эффекта реверберации	Так как фортепианные звуки имитируют глубину и резонанс звучания рояля, ощущение естественной реверберации акустического инструмента может остаться, несмотря на отключение эффекта реверберации. Также можно попытаться снизить уровень реверберации, уменьшив значение "Cabinet Resonance".	–	стр.13	
Не включается питание	Правильно ли подключен сетевой адаптер?	–	–	В верхнем диапазоне клавиш неожиданно меняется звук	В акустическом фортепиано ноты в верхних полутора октавах продолжают звучать даже после отпускания клавиш независимо от положения педали Damper, так как струны фортепьяно в верхнем диапазоне не приглушаются демпферами. Поэтому их звучание модифицируется.	–	–	
Недоступно управление	Не включена ли функция Panel Lock?	Отключите функцию Panel Lock.	стр. 9	Возникает высокий неприятный для слуха звенящий звук	Правильно ли подключен кабель динамиков? Если звук не слышен в наушниках, возможно инструмент поврежден. Проконсультируйтесь с дилером или в сервисном центре компании Roland. Если звук слышен и в наушниках, рекомендуется уменьшить значение следующих установок. • Duplex Scale • Full Scale String Res. • Ambience	–	–	
Педаль не работает или назначенный на нее эффект "зависает"	Правильно ли подключена педаль?	–	–	Некорректное звучание низких нот (дребезжание)	Если звук слышен в наушниках, рекомендуется уменьшить значение следующих установок. • Расположите динамики на расстоянии 10 – 15 см от стен и других поверхностей. • Уменьшите громкость. • Отодвиньте резонирующие предметы подальше от динамиков.	–	стр.13	
	Отсоединение шнура педали при включенном инструменте может привести к "зависанию" эффекта, назначенного на педаль.	Прежде чем подключать и отключать педаль, не забудьте выключить питание инструмента	–		–	–	–	
	Не менялся ли режим работы педали "Right" или "Left"?	–	стр.19		–	–	–	–
	Не включен ли режим Twin Piano?	–	–		–	–	–	–
Невозможен обмен данными с накопителем USB	Используется ли накопитель USB фирмы Roland?	При использовании накопителей USB других производителей стабильная работа не гарантируется.	–	При воспроизведении пьесы меняются тембры	Не установлена ли громкость в максимальное значение?	Уменьшите громкость.	стр. 6	
	Используется ли накопитель USB другой фирмы?	–	–		–	–	–	
Внешние устройства "фонят"	Не подключены ли внешние приборы к разным розеткам?	С помощью разветвителя подключите все приборы к одной розетке.	–	Некорректное звучание низких нот (дребезжание)	Если звук не слышен в наушниках, возможно, это резонанс динамиков или расположенных поблизости предметов, особенно если уровень громкости слишком высокий. Для подавления резонанса необходимо сделать следующее. • Расположите динамики на расстоянии 10 – 15 см от стен и других поверхностей. • Уменьшите громкость. • Отодвиньте резонирующие предметы подальше от динамиков.	–	–	
Низкий уровень входного сигнала	Не установлен ли входной уровень в минимум?	–	стр.18	Некорректное звучание низких нот (дребезжание)	Если звук не слышен в наушниках, возможно, это резонанс динамиков или расположенных поблизости предметов, особенно если уровень громкости слишком высокий. Для подавления резонанса необходимо сделать следующее. • Расположите динамики на расстоянии 10 – 15 см от стен и других поверхностей. • Уменьшите громкость. • Отодвиньте резонирующие предметы подальше от динамиков.	–	–	
Нет звука	Увеличьте громкость в подключенном устройстве.	–	–	При воспроизведении пьесы меняются тембры	Не установлен ли параметр SMF Play Mode в "Internal"?	Установите параметр SMF Play Mode в "External".	стр.19	
	Правильно ли подключены внешние устройства?	–	стр.23	<b>Некорректное воспроизведение пьесы</b>				
	Не установлена ли громкость в минимум?	–	стр. 6	Тембр рояля изменяется после записи	Не используется ли тембр, созданный функцией Piano Designer?	Некоторые установки Piano Designer могут не обрабатываться при воспроизведении записанной пьесы.	–	
	Не подключены ли к инструменту наушники или какой-либо разъем?	–	–	Не производилась ли запись в формате аудио?	Используйте запись в формате SMF.	стр.10		
Нет звука	Динамики инструмента отключаются, если гнездо наушников задействовано.	–	–	В пьесе не слышна партия одного инструмента	Не заглушен ли трек?	Нажмите на кнопку соответствующего трека, чтобы ее индикатор загорелся.	стр. 9	
	Не выбран ли режим Local Off?	Выберите режим Local On.	стр.20	Громкость пьесы мала	Не понижалась ли громкость пьесы?	–	стр.18	
Нет звука при воспроизведении пьесы	Не установлен ли режим Twin Piano в "Individual"?	–	–	Не воспроизводится пьеса с накопителя USB	Не является ли пьеса аудиофайлом?	–	–	
	В этом случае при подключении наушников взятые в левой зоне клавиатуры ноты не будут слышны в наушниках, подключенных к правому разъему Phones. Аналогично, взятые в правой зоне клавиатуры ноты не будут слышны в наушниках, подключенных к левому разъему Phones.	–	–		–	–	–	–
Нет звука при воспроизведении пьесы	Не установлен ли уровень пьесы в "0"?	–	стр.18	Не отображается имя пьесы с накопителя USB	Поддерживается воспроизведение следующих форматов аудиофайлов. • Расширение файла "WAV" • Разрешение 16 бит с линейной структурой • Частота дискретизации 44.1 кГц Имеет ли файл расширение "MID"?	–	–	
<b>Ноты звучат некорректно</b>								
Звук тихий	–	–	–	Не отображается имя пьесы с накопителя USB	Файл не содержит информации об имени пьесы, или имя состоит из одних пробелов. Имеет ли файл расширение "MID"?	–	–	
Звучат только высокие частоты	Правильно ли подключен кабель динамиков?	–	–	Не работают функции записи	–	–	–	
Некорректный строй клавиатуры или пьесы	Не менялись ли установки транспонирования Transpose?	–	стр. 6	Не производится запись SMF	Выбрана ли для записи хотя бы одна кнопка партии?	–	стр.10	
	Правильно ли определена установка Master Tune?	–	стр.18	Не производится запись аудио-материала	Подключен ли к соответствующему порту накопитель USB?	–	–	
	Правильно ли определена установка Temperament?	–	стр.18	–	–	–	–	
Воспроизводятся не все ноты	Корректна ли установка Single Note Tuning?	–	стр.13	–	–	–	–	
	При одновременной игре с пьесой и частом использовании педали Damper максимально доступное число голосов может быть превышено. Не находится ли инструмент в режиме Dual?	–	–	–	–	–	–	



## Проблемы при использовании функции Bluetooth

Проблема	Причина	Устранение	Стр.
Инструмент не отображается в списке Bluetooth мобильного устройства	Функция <b>Bluetooth</b> не включена.		стр.21
	Функция <b>Bluetooth</b> -аудио не поддерживается устройством.		
	Если включена функция <b>Bluetooth</b> -аудио	Появляется устройство "(имя модели) Audio".	-
	Если включена функция <b>Bluetooth</b> Page Turn, и параметр <b>Bluetooth</b> Turn/MIDI установлен в "Page Turn"	Появляется устройство "(имя модели)".	
Если включена функция <b>Bluetooth</b> Page Turn, и параметр <b>Bluetooth</b> Turn/MIDI установлен в "MIDI"	Проверьте эту установку в мобильном приложении, например, GarageBand.		
Не устанавливается связь в режиме Bluetooth-аудио	Если инструмент отображается в установках <b>Bluetooth</b> мобильного устройства	Удалите регистрацию устройства, выключите и снова включите функцию <b>Bluetooth</b> -аудио, затем повторите процедуру сопряжения.	стр.21
	Если инструмент не отображается в установках <b>Bluetooth</b> мобильного устройства	Выключите и снова включите функцию <b>Bluetooth</b> в мобильном устройстве, затем повторите процедуру сопряжения.	
	Функция <b>Bluetooth</b> -аудио не поддерживается устройством.		
Не устанавливается связь в режиме Bluetooth управления партитурой	Иногда при переключении режима функции <b>Bluetooth</b> Page Turn/MIDI связь с мобильным устройством может оказаться недоступной.		-
	Если инструмент отображается в установках <b>Bluetooth</b> мобильного устройства	Удалите регистрацию устройства, выключите и снова включите функцию <b>Bluetooth</b> -аудио, затем повторите процедуру сопряжения.	
	Если инструмент не отображается в установках <b>Bluetooth</b> мобильного устройства	Выключите и снова включите функцию <b>Bluetooth</b> в мобильном устройстве, затем повторите процедуру сопряжения.	
Не устанавливается связь в режиме Bluetooth обмена MIDI-данными	Иногда при переключении режима функции <b>Bluetooth</b> Page Turn/MIDI связь с мобильным устройством может оказаться недоступной.	Удалите устройство из установок <b>Bluetooth</b> , выключите и снова включите функцию <b>Bluetooth</b> в мобильном устройстве, затем повторите процедуру сопряжения.	
Обмен MIDI-данными не доступен	Режим <b>Bluetooth</b> MIDI поддерживается только в iOS. Кроме того, необходимо корректно произвести установки как в секции <b>Bluetooth</b> мобильного устройства, так и в используемом приложении, например, GarageBand.		
Не производится сопряжение для функций управления партитурой и MIDI	Функция <b>Bluetooth</b> инструмента устанавливает сопряжение с мобильным устройством при первом ее включении. Повторное сопряжение не требуется.		-
Функции управления партитурой и MIDI не работают одновременно	Функции управления партитурой и обмена MIDI-данными не доступны для одновременного использования.		
Не устанавливается подключение к сопряженному устройству	Если связь разрывается сразу же после ее установки или после переключения режима функции <b>Bluetooth</b> Page Turn/MIDI, выключите функцию <b>Bluetooth</b> в мобильном устройстве и повторно включите ее.		
Клавиатура в мобильном устройстве становится недоступной	При использовании функции Page Turn в некоторых моделях мобильных устройств клавиатура может становиться недоступной. Чтобы открыть клавиатуру мобильного устройства, удерживая кнопку [Accomp] инструмента, нажмите на кнопку [Left]. Чтобы скрыть клавиатуру мобильного устройства, еще раз, удерживая кнопку [Accomp] инструмента, нажмите на кнопку [Left].		

## Сообщения об ошибках

Индикация	Описание
Error 2	Ошибка записи данных. Возможно, внешний накопитель поврежден. Смените накопитель и повторите операцию или попробуйте инициализировать накопитель.
Error 10	Внешний накопитель не подключен. Подключите накопитель и повторите операцию.
Error 11	Для сохранения данных недостаточно свободной памяти. Смените накопитель или удалите с него ненужные файлы и повторите операцию.
Error 14	Ошибка чтения данных. Возможно, внешний накопитель поврежден. Смените накопитель и повторите операцию или попробуйте инициализировать накопитель.
Error 15	Файл не распознается. Инструмент не поддерживает работу с данными этого формата.
Error 18	Неподдерживаемый аудиоформат. Используйте линейные аудиофайлы WAV формата 44.1 кГц/16 бит.
Error 30	Внутренняя память инструмента переполнена.
Error 40	С внешнего MIDI-устройства передается слишком плотный поток MIDI-данных, и инструмент не успевает его обработать. Сократите объем передаваемой информации.
Error 43	Ошибка при передаче MIDI-данных. Проверьте MIDI-кабель и подключенные MIDI-устройства.
Error 51	Произошла системная ошибка. Попробуйте повторить операцию, после которой появилось это сообщение. Если проблема осталась, обратитесь в сервисный центр Roland.
Error 65	Слишком высокий ток на разъеме External Memory. Убедитесь в исправности подключенного к нему устройства, отключите и еще раз включите питание инструмента.

# Техника безопасности

## ПРЕДУПРЕЖДЕНИЕ

### Автоматическое отключение питания

Питание инструмента автоматически отключается через определенный промежуток времени после последней манипуляции с ним (функция Auto Off). Чтобы этого не происходило, выключите функцию Auto Off (стр. 20).



### Используйте только прилагаемый сетевой адаптер

Используйте только прилагаемый сетевой адаптер. Подключайте сетевой шнур только к сети, напряжение в которой совпадает с тем, которое обозначено на корпусе адаптера. В противном случае можно повредить аппаратуру или получить удар электрическим током.



### Пользуйтесь только прилагаемым сетевым шнуром

Используйте только прилагаемый сетевой шнур. Этот шнур не должен использоваться с другими устройствами.



## ВНИМАНИЕ

### Меры предосторожности при транспортировке

При транспортировке инструмента соблюдайте описанные ниже меры безопасности. Перемещать инструмент следует вдвоем. Необходимо нести его аккуратно, не наклоняя. Убедитесь, что держите его крепко, чтобы не получить травму и не повредить инструмент.



- Следите за тем, чтобы не потерять винты, которыми инструмент крепится к стойке. Если они ослабли, затяните их.
- Отсоедините сетевой шнур.
- Отсоедините все шнуры от внешних устройств.
- Закрутите фиксаторы стойки (стр. 5).
- Закройте крышку.
- Сложите пюпитр.

## ВНИМАНИЕ

### Не прищипывайте пальцы

Осторожно обращайтесь со следующими подвижными частями, чтобы не прищипать пальцы. Если инструмент используют дети, необходим контроль взрослых за ними.



- Пюпитр (стр. 4)
- Педали (стр. 5)

### Храните мелкие детали подальше от детей

Во избежание попадания в дыхательные пути, храните следующие детали в местах, недоступных детям.



- Винты для стойки

# Важные замечания

## Размещение

- Не допускайте попадания на прибор прямых солнечных лучей, не устанавливайте около источников тепла, внутри закрытого автомобиля и не подвергайте воздействию перепадов температуры. Иначе корпус прибора может деформироваться или изменить свой цвет.
- Не ставьте на клавиатуру инструмента никаких предметов, чтобы не повредить ее

## Уход

- Для чистки прибора используйте мягкую чистую ткань или аналогичный материал, слегка смоченный водой. Для удаления загрязнений используйте ткань, смоченную слабым неабразивным моющим средством. Затем протрите прибор мягкой сухой тканью.
- Педали инструмента выполнены из латуни. Она имеет свойство окисляться и тускнеть. Если это произошло, используйте полироли для металла, продающиеся в хозяйственных магазинах.

## Уход за клавиатурой

- Не наносите на клавиатуру и на инструмент каких-либо надписей или пометок другого рода. Чернила проникнут внутрь структуры поверхности и удалить их будет невозможно.
- Не прикрепляйте на клавиатуру наклейки, поскольку их клеящая поверхность оставит следы и приведет к изменению цвета.
- Для удаления сильных загрязнений используйте специальную чистящую жидкость для клавиатуры, не содержащую абразивных примесей. Протирайте инструмент легкими движениями. Если грязь удалить не удастся, протирайте клавиши, постепенно усиливая нажим, но следите за тем, чтобы не оставить царапин.

## Уход за лакированным корпусом

- Лакированный корпус из дерева требует периодического ухода. Регулярно протирайте корпус мягкой сухой материей. Не прилагайте излишних усилий, так как даже мелкие песчинки грязи могут оставить на поверхности царапины. Не используйте чистящие средства или растворители, поскольку они могут повредить поверхность корпуса и оставить царапины.
- Если поверхность корпуса потеряла блеск, натрите ее сухой материей, смоченной в фортепианной полироли. Не используйте ткань, содержащую химикаты.

- Сведения о фортепианной полироли

- Используйте полироль, строго следуя прилагаемым к ней инструкциям.
- Используйте только специальные полироли для лакированных фортепиано. Применение других средств может привести к возникновению царапин, деформации или изменению цвета корпуса. Относительно марки полироли проконсультируйтесь в ближайшем музыкальном магазине.
- Используйте полироль только для обработки лакированной поверхности корпуса. Всегда протирайте его по направлению волокон. Не трите сильно и подолгу одни и те же места, это может привести к потере блеска.
- Храните полироль вдали от детей. Если полироль была случайно проглочена, первым делом попытайтесь вызвать рвоту, а затем немедленно обратитесь к врачу.

## Ремонт и данные

- Помните о том, что при отправке прибора в ремонт данные его внутренней памяти могут быть потеряны. Поэтому предварительно их необходимо сохранить. Во время ремонта инструмента особое внимание уделяется сохранности данных внутренней памяти. Однако возможны ситуации, например, выход из строя схем памяти, в которых этого добиться невозможно. Компания Roland ответственности за сохранность данных внутренней памяти прибора не несет.

## Меры предосторожности

- При размещении мобильного устройства на инструменте соблюдайте следующие правила
  - Будьте аккуратны, чтобы не поцарапать отделку корпуса инструмента мобильным устройством.
  - Чтобы не уронить мобильное устройство, не кладите его на пюпитр или на крышку.
- Помните, что в результате поломки или несоблюдения правил эксплуатации прибора содержимое памяти может быть безвозвратно потеряно. Чтобы снизить риск потери данных, рекомендуется периодически архивировать их.
- Компания Roland ответственности за сохранность данных не несет.
- Не ударяйте по дисплею и не нажимайте на него.
- Поскольку звуковые колебания могут передаваться через пол или стены, при игре на инструменте не забывайте о покое окружающих.
- Не прилагайте чрезмерных физических усилий при обращении с пюпитром.
- Не используйте коммутационные кабели, которые содержат резисторы.

## Использование USB-накопителей

- USB-накопитель собран с высокой точностью и требует аккуратного обращения. Соблюдайте следующие правила.
  - В процессе обмена данными с накопителем USB, не отключайте его.
  - Чтобы избежать повреждения накопителя статическим электричеством, прежде чем взять его в руки, снимите заряд с тела и одежды.

## Радиочастотное излучение

- Перечисленные ниже действия могут привести к нарушению законодательства.
  - Разборка или модификация прибора.
  - Снятие сертификационной наклейки с тыльной панели прибора.

## Авторские права

- Несанкционированное копирование, распространение, продажа, сдача в прокат, публичное воспроизведение и подобные действия, в целом или частично, любого произведения, авторские права на которое принадлежат третьей стороне, запрещены законом.
- Не используйте прибор в целях нелегального распространения аудиоматериалов или нарушающих авторские права третьей стороны. Производитель не несет ответственности ни за какие противоправные действия пользователя.
- Права на все данные, находящиеся в памяти прибора, принадлежат Roland Corporation.
- Приобретение прибора дает право на использование этих данных для создания, демонстрации, записи и распространения оригинального аудиоматериала.
- Приобретение данного прибора НЕ дает право на распространение этих данных в оригинальной или модифицированной формах на любых носителях или по сетям Интернет.
- В приборе используется программное обеспечение eCROS, права на которое принадлежат японской компании eSOL Co.,Ltd.
- Логотип и название **Bluetooth®** являются зарегистрированными торговыми марками **Bluetooth SIG, Inc.** и используются компанией Roland по лицензии.
- В приборе используется программный код µT-Kernel, по лицензии T-License 2.0 от T-Engine Forum ([www.tron.org](http://www.tron.org)).
- Roland, SuperNATURAL, BOSS являются торговыми марками или зарегистрированными торговыми марками Roland Corporation в США и/или других странах.
- Все названия продуктов, упоминаемые в этом документе, являются торговыми марками или зарегистрированными торговыми марками соответствующих владельцев.

# Список тембров

## Piano

№	Имя тембра
1	Concert Piano
2	Ballad Piano
3	Mellow Piano
4	Bright Piano

### НАПОМИНАНИЕ

Piano Designer можно использовать только для редактирования тембров, выбираемых кнопкой [Piano].

## E. Piano

№	Имя тембра
1	Tremolo EP
2	Pop EP
3	Vintage EP
4	FM E.Piano
5	EP Belle
6	'60s EP
7	Clav.
8	Stage Phaser
9	'70s EP
10	E.Grand

## Organ

№	Имя тембра
1	Pipe Organ
2	Nason flt 8'
3	Combo Jz.Org
4	Ballad Organ
5	Soft Pad
6	ChurchOrgan1
7	ChurchOrgan2
8	Gospel Spin
9	Full Stops
10	Mellow Bars
11	Light Organ
12	Lower Organ
13	'60s Organ

## Strings

№	Имя тембра
1	Symphonic Str 1
2	Epic Strings
3	Rich Strings
4	Orchestra Str
5	Orchestra
6	Chamber Winds
7	Harp
8	Violin
9	Velo Strings
10	Flute
11	Cello
12	OrchestraBrs
13	Pizzicato Str
14	Symphonic Str 2

## Other

№	Имя тембра
1	UprightPiano
2	MellowUprght
3	BrightUprght
4	Rock Piano
5	RagtimePiano
6	Fortepiano
7	Mellow Forte
8	Bright Forte
9	Harpsichord
10	Harpsi 8'+4'

- \* Тембры с номерами от 11 и выше совместимы с форматом GM2.
- \* При выборе тембров с номерами 11 – 19 с помощью клавиатуры можно будет воспроизводить звуки ударных.
- \* Если последовательно переключать номера тембров группы "Others", удерживая кнопку [+] или [-], номера тембров перестают меняться при достижении номеров 6, 11 и 20.
- \* Для выбора следующего тембра отпустите кнопку [-]/[+], а затем вновь нажмите на нее.

# Список встроенных пьес

№	Название	Композитор
<b>Listening</b>		
1	Étude, op.10-12	Fryderyk Franciszek Chopin
2	Widmung S.566 R.253	Robert Alexander Schumann, Arranged by Franz Liszt
3	Floral Pursuits *	Léo Delibes, Arranged by John Maul
4	The Nutcracker "Waltz of the Flowers" (Jazz Arrangement) *	Peter Ilyich Tchaikovsky
5	The Marriage of Figaro "Overture" (Piano Arrangement) *	Wolfgang Amadeus Mozart
6	Barcarolle	Fryderyk Franciszek Chopin
7	Zhavoronok	Mikhail Ivanovich Glinka, Arranged by Mily Alexeyevich Balakirev
8	Sonate für Klavier Nr.23 1	Ludwig van Beethoven
9	Sonate für Klavier Nr.23 2	Ludwig van Beethoven
10	Sonate für Klavier Nr.23 3	Ludwig van Beethoven
11	Valse, op.34-1	Fryderyk Franciszek Chopin
12	Polonaise op.53	Fryderyk Franciszek Chopin
13	Nocturne No.20	Fryderyk Franciszek Chopin
14	Die Forelle	Franz Peter Schubert, Arranged by Franz Liszt
15	Reflets dans l'Eau	Claude Achille Debussy
16	La Fille aux Cheveux de Lin	Claude Achille Debussy
17	La Campanella	Franz Liszt
18	Scherzo No.2	Fryderyk Franciszek Chopin
<b>Masterpieces</b>		
1	Danse des Mirlitons *	Peter Ilyich Tchaikovsky
2	Salut d'amour *	Edward Elgar
3	Menuett G Dur BWV Anh.114	Johann Sebastian Bach
4	Präludium C Dur BWV846	Johann Sebastian Bach
5	The Harmonious Blacksmith	Georg Friedrich Händel
6	Le Coucou	Louis Claude Daquin
7	Türkischer Marsch	Wolfgang Amadeus Mozart
8	Sonate Nr.16 C Dur	Wolfgang Amadeus Mozart
9	Türkischer Marsch	Ludwig van Beethoven
10	Für Elise	Ludwig van Beethoven
11	Moments Musicaux op.94-3	Franz Peter Schubert
12	Gavotte	François Joseph Gossec
13	Sonatine op.36-1	Muzio Clementi
14	Sonatine op.20-1	Friedrich Kuhlau
15	Jägerlied	Felix Mendelssohn
16	Frühlingslied	Felix Mendelssohn
17	Auf Flügeln des Gesanges	Felix Mendelssohn
18	Nocturne, op.9-2	Fryderyk Franciszek Chopin
19	Étude, op.10-3	Fryderyk Franciszek Chopin
20	Prélude, op.28-15	Fryderyk Franciszek Chopin
21	Valse, op.64-1	Fryderyk Franciszek Chopin
22	Valse, op.64-2	Fryderyk Franciszek Chopin
23	Fantaisie-Impromptu	Fryderyk Franciszek Chopin
24	Radetzky Marsch	Johann Baptist Strauss
25	Träumerei	Robert Alexander Schumann
26	Fröhlicher Landmann	Robert Alexander Schumann
27	La prière d'une Vierge	Tekla Badarzewska
28	Dolly's Dreaming Awakening	Theodor Oesten
29	Brautchor	Wilhelm Richard Wagner
30	Liebesträume Nr.3	Franz Liszt
31	Blumenlied	Gustav Lange
32	Course en Troika	Peter Ilyich Tchaikovsky
33	Ungarische Tänze Nr.5	Johannes Brahms
34	An der schönen, blauen Donau	Johann Strauss, Sohn
35	Humoreske	Antonín Dvořák
36	Clair de Lune	Claude Achille Debussy
37	1ère Arabesque	Claude Achille Debussy
38	Golliwog's Cakewalk	Claude Achille Debussy
39	Je te veux	Erik Satie
40	1ère Gymnopédie	Erik Satie
<b>Easy Piano</b>		
1	Twinkle Little Star	French Folk Song
2	Mary Had a Little Lamb	Traditional
3	Bear Song	American Folk Song
4	Ich Bin Ein Musikante	German Folk Song
5	Grand Father's Clock	Henry Work
6	Maple Leaf Rag	Scott Joplin
7	Le Quattro Stagioni "La Primavera"	Antonio Vivaldi
8	Marche Militaire Nr.1	Franz Peter Schubert
<b>Scales</b>		
1 – 36	Major Scales, Minor Scales	–
<b>Hanon</b>		
1 – 20	Hanon 1 – 20	Charles-Louis Hanon
<b>Beyer</b>		
1 – 106	Beyer 1 - 106	Ferdinand Beyer

№	Название	Композитор
<b>Burgmüller</b>		
1	Openness	Johann Friedrich Franz Burgmüller
2	Arabesque	
3	Pastoral	
4	A Small Gathering	
5	Innocence	
6	Progress	
7	The Clear Stream	
8	Gracefulness	
9	The Hunt	
10	Tender Flower	
11	The Young Shepherdess	
12	Farewell	
13	Consolation	
14	Austrian Dance	
15	Ballad	
16	Sighing	
17	The Chatterbox	
18	Restlessness	
19	Ave Maria	
20	Tarantella	
21	Angelic Harmony	
22	Gondola Song	
23	The Return	
24	The Swallow	
25	The Knight Errant	
<b>Czerny100</b>		
1 – 100	Czerny100 1-100	Carl Czerny

- \* Все права защищены. Использование данных пьес разрешается только в частных целях, не преследующих извлечения прибыли. Использование их в других целях без разрешения правообладателя преследуется по закону.
- \* При воспроизведении встроенных пьес данные через порт USB Computer и через **Bluetooth** (MIDI) не передаются.
- \* Если параметр SMF Play Mode установлен в "Internal", изменение значения Song Volume SMF будет воздействовать не на все партии. Если параметр SMF Play Mode установлен в "External", изменяться будет громкость всех партий.
- \* Пьесы, отмеченные звездочкой (\*), являются собственной разработкой Roland Corporation. Все права на них принадлежат Roland Corporation.
- \* Listening 1, 2, 6 – 18 являются сольными фортепианными произведениями. Они не содержат аккомпанемента.



Для стран Европы  
Данное изделие соответствует требованиям директивы EMC от 2004/108/ЕС.



Данный символ означает, что отмеченное им изделие должно утилизироваться отдельно от домашних отходов, согласно принятому в конкретной стране законодательству.

## Информация

При необходимости ремонта обращайтесь в ближайший техцентр Roland по адресу:

**Roland**

**Roland Music**

Дорожная ул., д. 3, корп.6

117 545 Москва, Россия

Тел: (495) 981-4964