

# VX50 BA

## BASS AMPLIFIER



**Vox Amplification Ltd.**

1 Harrison Close, Knowlhill, Milton Keynes, MK5 8PA. UK

© 2017 VOX AMPLIFICATION LTD.

**Owner's Manual** P. 7

**Manuel d'utilisation** P. 9

**Bedienungsanleitung** P. 11

**Manual de usuario** P. 13

**取扱説明書** P. 15

EFGSJ 1

[www.voxamps.com](http://www.voxamps.com)

Published 4/2017 Printed in Vietnam

Thank you for purchasing the VOX VX50 BA BASS AMPLIFIER. To help you get the most out of your new instrument, please read this manual carefully.

### Precautions

#### Location

Using the unit in the following locations can result in a malfunction.

- In direct sunlight
- Locations of extreme temperature or humidity
- Excessively dusty or dirty locations
- Locations of excessive vibration
- Close to magnetic fields

#### Power supply

Please connect the designated AC adapter to an AC outlet of the correct voltage. Do not connect it to an AC outlet of voltage other than that for which your unit is intended.

#### Interference with other electrical devices

Radios and televisions placed nearby may experience reception interference. Operate this unit at a suitable distance from radios and televisions.

#### Handling

To avoid breakage, do not apply excessive force to the switches or controls.

#### Care

If the exterior becomes dirty, wipe it with a clean, dry cloth. Do not use liquid cleaners such as benzene or thinner, or cleaning compounds or flammable polishes.

#### Keep this manual

After reading this manual, please keep it for later reference.

#### Keeping foreign matter out of your equipment

Never set any container with liquid in it near this equipment. If liquid gets into the equipment, it could cause a breakdown, fire, or electrical shock. Be careful not to let metal objects get into the equipment. If something does slip into the equipment, unplug the AC adapter from the wall outlet. Then contact your nearest VOX dealer or the store where the equipment was purchased.

#### IMPORTANT NOTICE TO CONSUMERS

This product has been manufactured according to strict specifications and voltage requirements that are applicable in the country in which it is intended that this product should be used. If you have purchased this product via the internet, through mail order, and/or via a telephone sale, you must verify that this product is intended to be used in the country in which you reside.

**WARNING:** Use of this product in any country other than that for which it is intended could be dangerous and could invalidate the manufacturer's or distributor's warranty. Please also retain your receipt as proof of purchase otherwise your product may be disqualified from the manufacturer's or distributor's warranty.

#### THE FCC REGULATION WARNING (for USA)

**NOTE:** This equipment has been tested and found to comply with the limits for a Class B digital device, pursuant to Part 15 of the FCC Rules. These limits are designed to provide reasonable protection against harmful interference in a residential installation. This equipment generates, uses, and can radiate radio frequency energy and, if not installed and used in accordance with the instructions, may cause harmful interference to radio communications. However, there is no guarantee that interference will not occur in a particular installation. If this equipment does cause harmful interference to radio or television reception, which can be determined by turning the equipment off and on, the user is encouraged to try to correct the interference by one or more of the following measures:

- Reorient or relocate the receiving antenna.
- Increase the separation between the equipment and receiver.
- Connect the equipment into an outlet on a circuit different from that to which the receiver is connected.
- Consult the dealer or an experienced radio/TV technician for help.

If items such as cables are included with this equipment, you must use those included items.

Unauthorized changes or modification to this system can void the user's authority to operate this equipment.

#### Notice regarding disposal (EU only)

When this "crossed-out wheeled bin" symbol is displayed on the product, owner's manual, battery, or battery package, it signifies that when you wish to dispose of this product, manual, package or battery you must do so in an approved manner.

Do not discard this product, manual, package or battery along with ordinary household waste. Disposing in the correct manner will prevent harm to human health and potential damage to the environment. Since the correct method of disposal will depend on the applicable laws and regulations in your locality, please contact your local administrative body for details. If the battery contains heavy metals in excess of the regulated amount, a chemical symbol is displayed below the "crossed-out wheeled bin" symbol on the battery or battery package.

\* All product names and company names are the trademarks or registered trademarks of their respective owners.

**Fr** Merci d'avoir choisi le **AMPLIFICATEUR DE BASSE VX50 BA** de **VOX**. Afin de pouvoir exploiter au mieux toutes les possibilités offertes par l'instrument, veuillez lire attentivement ce manuel.

## Précautions

### Emplacement

L'utilisation de cet instrument dans les endroits suivants peut en entraîner le mauvais fonctionnement.

- En plein soleil
- Endroits très chauds ou très humides
- Endroits sales ou fort poussiéreux
- Endroits soumis à de fortes vibrations
- A proximité de champs magnétiques

### Alimentation

Brancher l'adaptateur secteur mentionné à une prise secteur de tension appropriée. Évitez de brancher l'adaptateur à une prise de courant dont la tension ne correspond pas à celle pour laquelle l'appareil est conçu.

### Interférences avec d'autres appareils électriques

Les postes de radio et de télévision situés à proximité peuvent par conséquent souffrir d'interférences à la réception. Veuillez dès lors faire fonctionner cet appareil à une distance raisonnable de postes de radio et de télévision.

### Maniement

Pour éviter de les endommager, manipulez les commandes et les boutons de cet instrument avec soin.

### Entretien

Lorsque l'instrument se salit, nettoyez-le avec un chiffon propre et sec. Ne vous servez pas d'agents de nettoyage liquides tels que du benzène ou du diluant, voire des produits inflammables.

### Conservez ce manuel

Après avoir lu ce manuel, veuillez le conserver soigneusement pour toute référence ultérieure.

### Évitez toute intrusion d'objets ou de liquide

Ne placez jamais de récipient contenant du liquide près de l'instrument. Si le liquide se renverse ou coule, il risque de provoquer des dommages, un court-circuit ou une électrocution. Veuillez à ne pas laisser tomber des objets métalliques dans le boîtier (trombones, par ex.). Si cela se produit, débranchez l'alimentation de la prise de courant et contactez votre revendeur VOX le plus proche ou la surface où vous avez acheté l'instrument.

### Note concernant les dispositions (Seulement EU)



Quand un symbole avec une poubelle barrée d'une croix apparaît sur le produit, le mode d'emploi, les piles ou le pack de piles, cela signifie que ce produit, manuel ou piles doit être déposé chez un représentant compétent,



et non pas dans une poubelle ou toute autre déchetterie conventionnelle. Disposer de cette manière, de prévenir les dommages pour la santé humaine et les dommages potentiels pour l'environnement. La bonne méthode d'élimination dépendra des lois et règlements applicables dans votre localité, s'il vous plaît, contactez votre organisme administratif pour plus de détails. Si la pile contient des métaux lourds au-delà du seuil réglementé, un symbole chimique est affiché en dessous du symbole de la poubelle barrée d'une croix sur la pile ou le pack de piles.

### REMARQUE IMPORTANTE POUR LES CLIENTS

Ce produit a été fabriqué suivant des spécifications sévères et des besoins en tension applicables dans le pays où ce produit doit être utilisé.

Si vous avez acheté ce produit via l'internet, par vente par correspondance ou/et vente par téléphone, vous devez vérifier que ce produit est bien utilisable dans le pays où vous résidez.

ATTENTION: L'utilisation de ce produit dans un pays autre que celui pour lequel il a été conçu peut être dangereuse et annulera la garantie du fabricant ou du distributeur. Conservez bien votre récépissé qui est la preuve de votre achat, faute de quoi votre produit ne risque de ne plus être couvert par la garantie du fabricant ou du distributeur.

\* Tous les noms de produits et de sociétés sont des marques commerciales ou déposées de leur détenteur respectif.

**De** Vielen Dank, dass Sie sich für einen VX50 BA BASS-VERSTÄRKER von VOX entschieden haben. Bitte lesen Sie sich diese Anleitung vollständig durch, um bei der Bedienung alles richtig zu machen.

## Vorsichtsmaßnahmen

### Aufstellungsort

- Vermeiden Sie das Aufstellen des Geräts an Orten, an denen
- es direkter Sonneneinstrahlung ausgesetzt ist;
  - hohe Feuchtigkeit oder Extremtemperaturen auftreten können;
  - Staub oder Schmutz in großen Mengen vorhanden sind;
  - das Gerät Erschütterungen ausgesetzt sein kann.
  - in der Nähe eines Magnetfeldes.

### Stromversorgung

Schließen Sie das optionale Netzteil nur an eine geeignete Steckdose an. Verbinden Sie es niemals mit einer Steckdose einer anderen Spannung.

### Störeinflüsse auf andere Elektrogeräte

Dieser kann bei in der Nähe aufgestellten Rundfunkempfänger oder Fernsehgeräten Empfangsstörungen hervorrufen. Betreiben Sie solche Geräte nur in einem geeigneten Abstand von diesem Erzeugnis.

### Bedienung

Vermeiden Sie bei der Bedienung von Schaltern und Reglern unangemessenen Kraftaufwand.

### Reinigung

Bei auftretender Verschmutzung können Sie das Gehäuse mit einem trockenen, sauberen Tuch abwischen. Verwenden Sie keinerlei Flüssigreiniger wie beispielsweise Reinigungsbenzin, Verdünnern oder Spülmittel. Verwenden Sie niemals brennbare Reiniger.

### Bedienungsanleitung

Bewahren Sie diese Bedienungsanleitung gut auf, falls Sie sie später noch einmal benötigen.

### Flüssigkeiten und Fremdkörper

Stellen Sie niemals Behältnisse mit Flüssigkeiten in der Nähe des Geräts auf. Wenn Flüssigkeit in das Gerät gelangt, können Beschädigung des Geräts, Feuer oder ein elektrischer Schlag die Folge sein.

Beachten Sie, dass keinerlei Fremdkörper in das Gerät gelangen. Sollte ein Fremdkörper in das Gerät gelangt sein, so trennen Sie es sofort vom Netz. Wenden Sie sich dann an Ihren VOX-Fachhändler.

### Hinweis zur Entsorgung (Nur EU)



Wenn Sie das Symbol mit der „durchgekreuzten Mülltonne“ auf Ihrem Produkt, der dazugehörigen Bedienungsanleitung, der Batterie oder dem Batteriefach sehen, müssen Sie das Produkt in der vorgeschriebenen Art und Weise entsorgen. Dies bedeutet, dass dieses Produkt mit elektrischen und elektronischen Komponenten nicht mit dem normalen Hausmüll entsorgt werden darf. Für Produkte dieser Art existiert ein separates, gesetzlich festgelegtes Entsorgungssystem. Gebrauchte elektrische und elektronische Geräte müssen separat entsorgt werden, um ein umweltgerechtes Recycling sicherzustellen. Diese Produkte müssen bei benannten Sammelstellen abgegeben werden. Die Entsorgung ist für den Endverbraucher kostenfrei! Bitte erkundigen Sie sich bei ihrer zuständigen Behörde, wo Sie diese Produkte zur fachgerechten Entsorgung abgeben können. Falls ihr Produkt mit Batterien oder Akkumulatoren ausgerüstet ist, müssen Sie diese vor Abgabe des Produktes entfernen und separat entsorgen (siehe oben). Die Abgabe dieses Produktes bei einer zuständigen Stelle hilft Ihnen, dass das Produkt umweltgerecht entsorgt wird. Damit leisten Sie persönlich einen nicht unerheblichen Beitrag zum Schutz der Umwelt und der menschlichen Gesundheit vor möglichen negativen Effekten durch unsachgemäße Entsorgung von Müll. Batterien oder Akkus, die Schadstoffe enthalten, sind auch mit dem Symbol einer durchgekreuzten Mülltonne gekennzeichnet. In der Nähe zum Mülltonnensymbol befindet sich die chemische Bezeichnung des Schadstoffes. Cd oder NiCd steht für Cadmium, Pb für Blei und Hg für Quecksilber.

### WICHTIGER HINWEIS FÜR KUNDEN

Dieses Produkt wurde unter strenger Beachtung von Spezifikationen und Spannungsanforderungen hergestellt, die im Bestimmungsland gelten. Wenn Sie dieses Produkt über das Internet, per Postversand und/oder mit telefonischer Bestellung gekauft haben, müssen Sie bestätigen, dass dieses Produkt für Ihr Wohngebiet ausgelegt ist.

WARNUNG: Verwendung dieses Produktes in einem anderen Land als dem, für das es bestimmt ist, verwendet wird, kann gefährlich sein und die Garantie des Herstellers oder Importeurs hinfällig lassen werden. Bitte bewahren Sie diese Quittung als Kaufbeleg auf, da andernfalls das Produkt von der Garantie des Herstellers oder Importeurs ausgeschlossen werden kann.

\* Alle Produkt- und Firmennamen sind Warenzeichen oder eingetragene Warenzeichen der betreffenden Eigentümer.

**Es** Gracias por comprar el **AMPLIFICADOR DE BAJO VOX VX50 BA**. Por favor, lea este manual atentamente y guárdelo para futuras consultas.

## Precauciones

### Ubicación

El uso de la unidad en las siguientes ubicaciones puede dar como resultado un mal funcionamiento:

- Expuesto a la luz directa del sol
- Zonas de extremada temperatura o humedad
- Zonas con exceso de suciedad o polvo
- Zonas con excesiva vibración
- Cercano a campos magnéticos

### Fuente de alimentación

Por favor, conecte el adaptador de corriente designado a una toma de corriente con el voltaje adecuado. No lo conecte a una

toma de corriente con voltaje diferente al indicado.

### Interferencias con otros aparatos

Las radios y televisores situados cerca pueden experimentar interferencias en la recepción. Opere este dispositivo a una distancia prudencial de radios y televisores.

### Manejo

Para evitar una rotura, no aplique excesiva fuerza a los comandadores o controles.

### Cuidado

Si exterior se ensucia, límpiese con un trapo seco. No use líquidos limpiadores como disolvente, ni compuestos inflamables.

### Guarde este manual

Después de leer este manual, guárdelo para futuras consultas.

### Mantenga los elementos externos alejados del equipo

Nunca coloque ningún recipiente con líquido cerca de este equipo, podría causar un cortocircuito, fuero o descarga eléctrica. Cuide de que no caiga ningún objeto metálico dentro del equipo. Si cae algo dentro del equipo, desenchufe el adaptador de CA de la toma de corriente. A continuación, póngase en contacto con el distribuidor VOX más cercano o con el establecimiento donde compró el producto.

### Nota respecto a residuos y deshechos (solo UE)



Cuando aparezca el símbolo del cubo de basura tachado sobre un producto, su manual de usuario, la batería, o el embalaje de cualquiera de éstos, significa que cuando quiere tire dichos artículos a la basura, ha de hacerlo en acuerdo con la normativa vigente de la Unión Europea. No debe verter dichos artículos junto con la basura de casa. Verter este producto de manera adecuada ayudará a evitar daños a su salud pública y posibles daños al medioambiente. Cada país tiene una normativa específica acerca de cómo verter productos potencialmente tóxicos, por tanto le rogamos que se ponga en contacto con su oficina o ministerio de medioambiente para más detalles. Si la batería contiene metales pesados por encima del límite permitido, habrá un símbolo de un material químico, debajo del símbolo del cubo de basura tachado.

### NOTA IMPORTANTE PARA EL CONSUMIDOR

Este producto ha sido fabricado de acuerdo a estrictas especificaciones y requerimientos de voltaje aplicables en el país para el cual está destinado. Si ha comprado este producto por internet, a través de correo, y/o venta telefónica, debe usted verificar que el uso de este producto está destinado al país en el cual reside.

AVISO: El uso de este producto en un país distinto al cual está destinado podría resultar peligroso y podría invalidar la garantía del fabricante o distribuidor. Por favor guarde su recibo como prueba de compra ya que de otro modo el producto puede verse privado de la garantía del fabricante o distribuidor.

\* Todos los nombres de productos y compañías son marcas comerciales o marcas registradas de sus respectivos propietarios.

## About Nutube

Nutube is a new vacuum tube developed by KORG INC. and Noritake Itron Corporation and that utilizes technology from vacuum fluorescent displays.

As with conventional vacuum tubes, the Nutube is constructed with an anode, grid and filament, and operates as a complete triode tube. Furthermore, it generates the response and same rich harmonic characteristics of conventional vacuum tubes.

⚠ If a strong impact is applied to this unit, noise at the high-frequency range may be heard from the speakers, headphones, etc. This is due to the structure of the Nutube; it is not a malfunction.

## À propos de Nutube

Nutube désigne une nouvelle lampe développée par KORG INC. et Noritake Itron Corporation, et mettant à profit la technologie des afficheurs fluorescents.

Tout comme les lampes conventionnelles, la Nutube comporte une anode, une grille et un filament, et fonctionne comme une triode à part entière. En outre, elle produit la réponse et les riches harmoniques typiques des lampes conventionnelles.

⚠ Si l'unité subit un choc important, le son des haut-parleurs, du casque, etc. pourrait comporter du bruit dans la plage de l'aigu. Ceci est dû à la structure de la lampe Nutube et n'indique pas un dysfonctionnement.

## Infos über Nutube

Nutube ist eine neue, von KORG INC. und Noritake Itron Corporation entwickelte Elektronenröhre mit der Technologie von Vakuum-Fluoreszenz-Displays.

Wie konventionelle Elektronenröhren besteht die Nutube aus einer Anode, einem Gitter und einer Glühkathode und arbeitet als vollwertige Triodenröhre. Somit bietet sie die gleiche Ansprache und erzeugt die gleichen satten Obertöne, die typisch für konventionelle Röhren sind.

⚠ Wird das Gerät einem heftigen Stoß ausgesetzt, kann ein schrilles Geräusch aus Lautsprechern, Kopfhörer o. ä. erklingen - dies liegt an der Struktur der Nutube und ist keine Fehlfunktion.

## Acerca de Nutube

Nutube es una nueva válvula desarrollada por KORG INC. y Noritake Itron Corporation que utiliza la tecnología de las pantallas fluorescentes de vacío.

Al igual que las válvulas convencionales, Nutube se compone de ánodo, rejilla y filamento, y funciona como una válvula de triodo completa. Además, genera la respuesta y las mismas características de riqueza de armónicos que las válvulas convencionales.

⚠ Si esta unidad sufre un impacto fuerte, por los altavoces, auriculares, etc., podría escucharse ruido en la banda de altas frecuencias. Esto es debido a la estructura de Nutube, no un fallo de funcionamiento.

## Nutubeとは？

Nutubeは、株式会社コルグとノリタケ伊勢電子株式会社、蛍光表示管の技術を応用して開発した新しい真空管です。

Nutubeは従来の真空管と同じく、アノード・グリッド・フィラメントの構造を持ち、完全な3極真空管として動作します。また従来の真空管と同様、真空管特有の豊かな倍音やレスポンスを生み出します。

⚠ 本製品に強い衝撃を加えたとき、高音域のノイズがスピーカー、ヘッドホンなどから聞こえる場合があります。これはNutubeの構造によるもので、故障ではありません。

## Signal path

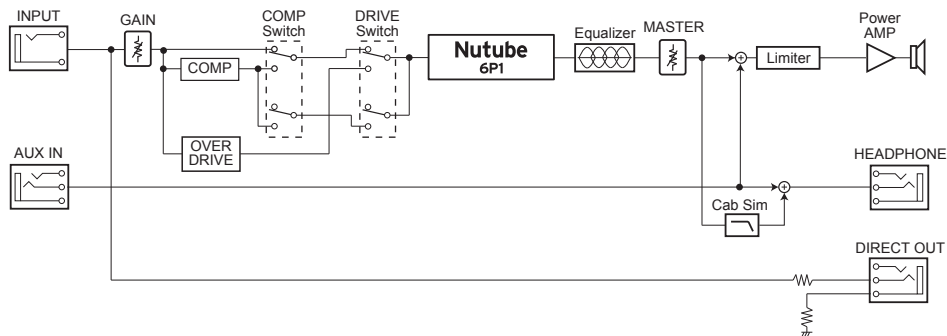

## 保証規定(必ずお読みください)

本保証書は、保証期間中に本製品を保証するもので、付属品類(ヘッドホンなど)は保証の対象になりません。保証期間内に本製品が故障した場合は、保証規定によって無償修理いたします。

1. 本保証書の有効期間はお買い上げ日より1か年です。
2. 次の修理等は保証期間内であっても有償となります。
  - ・消耗部品(電池、スピーカー、真空管、フェーダーなど)の交換。
  - ・お取扱い方法が不適当のために生じた故障。
  - ・天災(火災、浸水等)によって生じた故障。
  - ・故障の原因が本製品以外の他の機器にある場合。
  - ・不当な改造、調整、部品交換などにより生じた故障または損傷。
  - ・保証書にお買い上げ日、販売店名が未記入の場合、または字句が書き替えられている場合。
  - ・本保証書の提示がない場合。

尚、当社が修理した部分が再度故障した場合は、保証期間外であっても、修理した日より3か月以内に限り無償修理いたします。

3. 本保証書は日本国内においてのみ有効です。  
This warranty is valid only in Japan.
4. お客様が保証期間中に移転された場合でも、保証は引き続きお使いいただけます。詳しくは、お客様相談窓口までお問い合わせください。
5. 修理、運送費用が製品の価格より高くなる場合がありますので、あらかじめお客様相談窓口へご相談ください。発送にかかる費用は、お客様の負担とさせていただきます。
6. 修理中の代替品、商品の貸し出し等は、いかなる場合においても一切行っておりません。

本製品の故障、または使用上生じたお客様の直接、間接の損害につきましては、弊社は一切の責任を負いかねますのでご了承ください。

本保証書は、保証規定により無償修理をお約束するためのもので、これよりお客様の法律上の権利を制限するものではありません。

### ■お願い

1. 保証書に販売年月日等の記入がない場合は無効となります。記入できないときは、お買い上げ年月日を証明できる領収書等と一緒に保管してください。
2. 保証書は再発行致しませんので、紛失しないように大切に保管してください。

## 保証書

### VOX VX50 BA

本保証書は、保証規定により無償修理をお約束するものです。

お買い上げ日      年      月      日

販売店名.

## アフターサービス

修理または商品のお取り扱いについてのご質問、ご相談は、お客様相談窓口へお問い合わせください。

### お客様相談窓口



0570-666-569

受付時間: 月曜～金曜 10:00～17:00(祝祭日、窓口休業日を除く)

※ PHS等一部の電話ではご利用できません。固定電話または携帯電話からおかけください。

サービス・センター: 〒168-0073 東京都杉並区下高井戸1-18-16 2F  
輸入販売元: KORG Import Division  
〒206-0812 東京都稲城市矢野口4015-2  
www.korg-kid.com

Ja このたびは、VOX ベース・アンプ VX50 BAをお買い上げいただきまして、まことにありがとうございます。本製品を永くご愛用いただくためにも、取扱説明書をよくお読みになって、正しい方法でご使用ください。



## 安全上のご注意

### ご使用になる前に必ずお読みください

ここに記載した注意事項は、製品を安全に正しくご使用いただき、あなたや他の方々への危害や損害を未然に防ぐためのものです。注意事項は誤った取り扱いで生じる危害や損害の大きさ、または切迫の程度によって、内容を「警告」「注意」の2つに分けています。これらは、あなたや他の方々への安全や機器の保全に関わる重要な内容ですので、よく理解した上で必ずお守りください。

### 火災・感電・人身障害の危険を防止するには









#### 図記号の例





	△ 記号は、注意（危険、警告を含む）を示しています。記号の中には、具体的な注意内容が描かれています。左の図は「一般的な注意、警告、危険」を表しています。
	⊘ 記号は、禁止（してはいけないこと）を示しています。記号の中には、具体的な注意内容が描かれることがあります。左の図は「分解禁止」を表しています。
	● 記号は、強制（必ず行うこと）を示しています。記号の中には、具体的な注意内容が描かれることがあります。左の図は「電源プラグをコンセントから抜くこと」を表しています。

### 以下の指示を守ってください





## 警告

この注意事項を無視した取り扱いをすると、死亡や重傷を負う可能性があります。

-  ACアダプターのプラグは、必ずAC100Vの電源コンセントに差し込む。
-  ACアダプターのプラグにほこりが付着している場合は、ほこりを拭き取る。  
感電やショートのおそれがあります。
-  本製品はコンセントの近くに設置し、ACアダプターのプラグへ容易に手が届くようにする。
-  次のような場合には、直ちに電源を切ってACアダプターのプラグをコンセントから抜く。
  - ACアダプターが破損したとき
  - 異物が内部に入ったとき
  - 製品に異常や故障が生じたとき
 修理が必要なときは、お客様相談窓口へ依頼してください。
-  本製品を分解したり改造したりしない。
-  修理、部品の交換などで、取扱説明書に書かれていること以外は絶対にしない。
-  ACアダプターのコードを無理に曲げたり、発熱する機器に近づけない。また、ACアダプターのコードの上に重いものをのせない。  
コードが破損し、感電や火災の原因になります。
-  大音量や不快な程度の音量で長時間使用しない。  
大音量で長時間使用すると、難聴になる可能性があります。万一、聴力低下や耳鳴りを感じたら、専門の医師に相談してください。
-  本製品に異物（燃えやすいもの、硬貨、針金など）を入れない。

-  温度が極端に高い場所（直射日光の当たる場所、暖房機器の近く、発熱する機器の上など）で使用や保管をしない。
-  振動の多い場所で使用や保管をしない。
-  ホコリの多い場所で使用や保管をしない。
-  風呂場、シャワー室で使用や保管をしない。







-  雨天時の野外のように、湿度の多い場所や水滴のかかる場所で、使用や保管をしない。
-  本製品の上に、花瓶のような液体が入ったものを置かない。
-  本製品に液体をこぼさない。
-  濡れた手で本製品を使用しない。







## 注意

この注意事項を無視した取り扱いをすると、傷害を負う可能性または物理的損害が発生する可能性があります。



-  正常な通気が妨げられない所に設置して使用する。
-  ラジオ、テレビ、電子機器などから十分に離して使用する。ラジオやテレビ等に接近して使用すると、本製品が雑音を受けて誤動作する場合があります。また、ラジオ、テレビ等に雑音が入ることがあります。  
本製品をテレビ等の横に設置すると、本製品の磁場によってテレビ等の故障の原因になることがあります。
-  外装のお手入れは、乾いた柔らかい布を使って軽く拭く。
-  ACアダプターをコンセントから抜き差しするときは、必ずプラグを持つ。
-  長時間使用しないときは、ACアダプターをコンセントから抜く。



-  指定のACアダプター以外は使用しない。
-  他の電気機器の電源コードと一緒にタコ足配線をしない。本製品の定格消費電力に合ったコンセントに接続してください。
-  スイッチやツマミなどに必要以上の力を加えない。  
故障の原因になります。
-  外装のお手入れに、ベンジンやシンナー系の液体、コンパウンド質、強燃性のポリリッシャーを使用しない。
-  不安定な場所に置かない。  
本製品が落下してお客様がけがをしたり、本製品が破損したりする恐れがあります。
-  本製品の上に乗ったり、重いものをのせたりしない。  
本製品が落下または損傷してお客様がけがをしたり、本製品が破損したりする恐れがあります。
-  本製品の隙間に指などを入れない。  
お客様がけがをしたり、本製品が破損したりする恐れがあります。

\* すべての製品名および会社名は、各社の商標または登録商標です。

## Panel description and functions

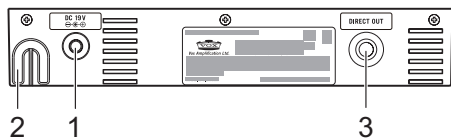

### 1. DC 19V jack

Connect the included AC adapter to this jack.

**⚠** The AC adapter is designed specifically for the VX50 BA. Do not use any other adapter, otherwise a malfunction may occur.

### 2. Cord hook

Wrap the AC adapter cord around this hook to prevent the AC adapter from being accidentally disconnected.

### 3. DIRECT OUT jack

Connect your tuner or PA system to this jack. It will output the unmodified sound of the instrument that's connected to the INPUT jack.

Using a TRS plug will produce an impedance-balanced output and reduce noise.

**⚠** A TS plug can also be used; however, in this case, the output will be unbalanced.

**⚠** The equalizer knobs, GAIN knob and MASTER knob do not affect the output.

### 4. INPUT jack

Connect your bass guitar to this jack.

### 5. GAIN knob

Use this knob to adjust the amount of input gain in the pre-amp.

### 6. COMP switch

This switch enables the compressor circuit. This circuit adds compression and sustain to the sound.

**Tip** If the DRIVE switch and COMP switch are both set to ON, an overdrive sound will be mixed with a clean, compressed bass sound. This combination creates a uniquely distorted sound with plenty of bass response.

**⚠** The power amp limiter does not turn off, even when the COMP switch is set to OFF.

### 7. DRIVE switch

Use this switch to engage the overdrive circuit.

### 8. Equalizer

#### BASS knob

Boosts or cuts the amount of low range frequencies in your sound.

#### LO MID knob

Boosts or cuts the amount of lower mid-range frequencies in your sound.

#### HI MID knob

Boosts or cuts the amount of higher mid-range frequencies in your sound.

#### TREBLE knob

Boosts or cuts the amount of high range frequencies in your sound.

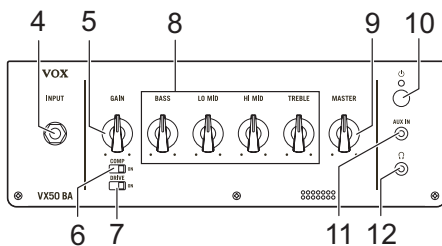

### 9. MASTER knob

Use this knob to adjust the overall volume level of the VX50 BA.

**Tip** The power amp section of the VX50 BA is equipped with a limiter. Playing with the MASTER knob turned up will create a compressed sound and keep it clean.

### 10. ⏻ button, power indicator

Press the ⏻ button until the power indicator lights up and the amp turns on. To turn off the amp, hold down the ⏻ button until the power indicator turns off.

### 11. AUX IN jack

Connect the analog audio outputs from your audio devices to this jack. This jack is stereo mini jack.

**⚠** The MASTER knob and the equalizer do not affect the sound of a device connected to the AUX IN jack.

### 12. 🎧 jack

Use this jack when you want to use headphones. Adjust the output level from this jack by using the MASTER knob.

**⚠** When a device is connected to this jack, no sound will be output from the internal speaker.

**⚠** Be sure to connect a stereo mini plug to this jack.

## Setup

1. Turn the MASTER knob on the amp to the minimum position.
2. Connect the included AC adapter and power cord.
3. Connect the DC plug of the AC adapter to the DC 19V jack on the rear panel of the amp, and then connect the plug of the power cord to an AC outlet.
4. Secure the cord with the cord hook on the amp to prevent the DC plug from being disconnected.
5. If a bass guitar will be used, connect the cable from the bass guitar to the INPUT jack.  
If an audio player will be used, connect it to the AUX IN jack.
6. Press the  button until the power indicator lights up and the amp turns on.
7. Slowly raise the MASTER knob to adjust the overall volume.

## Auto power-off function

The amp has an auto power-off function. With this function, the amp automatically turns off if there is no operation or input for approximately 4 hours. When the amp turns off, operating a knob or switch does not turn it back on. After the amp is turned off, turn it on again.

- ⚠ **The auto power-off function cannot be disabled.**
- ⚠ When there is input only to the AUX IN jack or when the input level to the INPUT jack is extremely low, the auto power-off function may be activated.
- ⚠ Depending on the settings and environment, the amp may interpret noise as input, even if there is no performance, and the auto power-off function may not be activated.

## Specifications

### Input/output jacks:

INPUT : 1/4" phone jack (unbalanced)

AUX IN : 1/8" stereo mini phone jack

DIRECT OUT : TRS phone jack (balanced)

 (Headphones) : 1/8" stereo mini phone jack

### Valve:

Nutube 6P1

### Equalizer:

BASS: ±10dB@90Hz

LO MID: ±8dB@300Hz

HI MID: ±10dB@700Hz

TREBLE: ±10dB@3.2kHz

### Output Power:

Maximum approx. 50W RMS

### Speaker:

VOX Original 8" speaker

### Power supply:

AC adapter (DC 19V   

### Current consumption:

3.42A

### Dimensions (W x D x H):

354 mm × 208mm × 313mm / 13.94" × 8.19" × 12.32"

### Weight:

4.5 kg / 9.92 lbs.

### Included items:

AC adapter (DC 19V   , Power cord, Owner's Manual

\* Specifications and appearance are subject to change without notice for improvement.



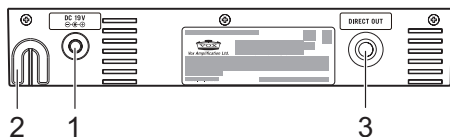

### 1. Prise DC19V

Branchez l'adaptateur secteur fourni à cette prise.

⚠ Cet adaptateur secteur est spécialement conçu pour alimenter le VX50 BA. N'utilisez aucun autre adaptateur secteur, car cela risquerait d'endommager l'ampli.

### 2. Crochet pour câble secteur

Enroulez le câble de l'adaptateur secteur autour de ce crochet pour éviter toute déconnexion accidentelle.

### 3. Prise DIRECT OUT

Cette prise permet d'envoyer le signal direct à un accordeur ou à la sono. Il s'agit du signal non modifié de l'instrument branché à la prise INPUT.

Le choix d'un câble avec prise TRS produit un signal de sortie d'impédance symétrique et réduit le bruit.

⚠ Vous pouvez aussi utiliser un câble à prise TS, mais dans ce cas le signal de sortie est asymétrique.

⚠ Les commandes de l'égaliseur, la commande GAIN et la commande MASTER n'ont pas d'effet sur le signal de sortie.

### 4. Prise INPUT

C'est ici que vous branchez votre guitare basse.

### 5. Commande GAIN

Cette commande règle le niveau du gain d'entrée du préampli.

### 6. Commutateur COMP

Ce commutateur active le circuit de compresseur. Ce circuit comprime le signal et produit du sustain.

**Astuce** Si le commutateur DRIVE et le commutateur COMP sont tous deux activés (ON), un signal d'overdrive (saturation) est mélangé au signal de basse comprimé et sans effet. Cette combinaison produit un son saturé unique avec une riche réponse du grave.

⚠ Le limiteur de l'ampli de puissance n'est pas désactivé, même quand le commutateur COMP est réglé sur OFF.

### 7. Commutateur DRIVE

Utilisez ce commutateur pour activer le circuit de saturation (overdrive).

### 8. Égaliseur

#### Commande BASS

Accentue ou atténue la plage du grave du son.

#### Commande LO MID

Accentue ou atténue la plage du médium grave du son.

#### Commande HI MID

Accentue ou atténue la plage du médium aigu du son.

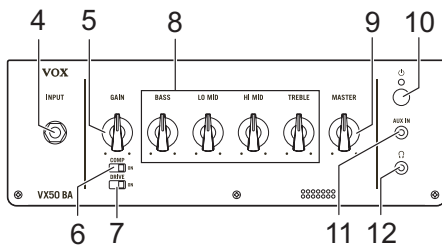

### Commande TREBLE

Accentue ou atténue la plage de l'aigu du son.

### 9. Commande MASTER

Cette commande règle le niveau de volume général du VX50 BA.

**Astuce** La section ampli de puissance du VX50 BA est équipée d'un limiteur. Le jeu avec la commande MASTER sur un niveau élevé comprime le son en conservant sa clarté.

### 10. Bouton , témoin d'alimentation

Appuyez le bouton jusqu'à ce que le témoin d'alimentation s'allume, confirmant la mise sous tension de l'ampli. Pour mettre l'ampli hors tension, maintenez son bouton enfoncé jusqu'à ce que le témoin d'alimentation s'éteigne.

### 11. Prise AUX IN

Branchez la sortie analogique d'une source audio à cette prise. Cette prise d'entrée est de type minijack stéréo.

⚠ La commande MASTER et les commandes de l'égaliseur n'affectent pas le signal de la source connectée à la prise AUX IN.

### 12. Prise

Branchez un casque à cette prise. Réglez le niveau du signal de sortie de cette prise avec la commande MASTER.

⚠ Quand une fiche est branchée à cette prise, le haut-parleur interne ne produit aucun son.

⚠ Veillez à brancher une mini-fiche stéréo à cette prise.

## Configuration

1. Réglez la commande MASTER de l'ampli sur le minimum.
2. Branchez l'adaptateur secteur et le câble d'alimentation fournis.
3. Branchez la fiche de l'adaptateur secteur à la prise DC 19V sur le panneau arrière de l'ampli, puis reliez la fiche secteur du câble d'alimentation à une prise de courant.
4. Fixez le câble de l'adaptateur secteur à l'aide du crochet pour câble secteur de l'ampli afin d'éviter un débranchement accidentel de la fiche de l'adaptateur secteur.
5. Si vous utilisez une basse, branchez son câble à la prise INPUT. Si vous souhaitez utiliser un lecteur audio, branchez-le à la prise AUX IN.
6. Appuyez le bouton  jusqu'à ce que le témoin d'alimentation s'allume, confirmant la mise sous tension de l'ampli.
7. Augmentez progressivement le volume en tournant la commande MASTER.

## Fonction de coupure automatique de l'alimentation

Cet ampli est doté d'une fonction de coupure automatique de l'alimentation. L'alimentation est automatiquement coupée si aucune commande de l'ampli n'est actionnée et si aucun signal n'est reçu pendant environ 4 heures. Une fois que l'alimentation de l'ampli est coupée par cette fonction, l'ampli ne réagit plus aux manipulations de ses commandes et commutateurs. Pour utiliser à nouveau l'ampli, remettez-le sous tension.

- ⚠ **La fonction de coupure automatique de l'alimentation ne peut pas être désactivée.**
- ⚠ La fonction de coupure automatique de l'alimentation peut s'activer quand un signal est transmis uniquement à la prise AUX IN ou quand le niveau du signal d'entrée à la prise INPUT est très bas.
- ⚠ Selon les réglages et l'environnement, l'ampli pourrait interpréter le bruit présent à l'entrée comme un signal, et cela même en l'absence de jeu. Dans ce cas il se pourrait que la fonction de coupure automatique de l'alimentation ne s'active pas.

## Fiche technique

### Prises d'entrée/de sortie:

INPUT : Prise 6,3mm (asymétrique)

AUX IN : Prise mini-jack stéréo de 3,5 mm

DIRECT OUT : Prise jack TRS (symétrique)

Ω (Casque): Prise mini-jack stéréo de 3,5 mm

### Lampe:

Nutube 6P1

### Égaliseur:

BASS: ±10dB@90Hz

LO MID: ±8dB@300Hz

HI MID: ±10dB@700Hz

TREBLE: ±10dB@3.2kHz



### Puissance de sortie:

Environ max. 50 W RMS

### Haut-parleur:

Haut-parleur VOX de 8» original

### Alimentation:

Adaptateur secteur (DC 19V   

### Consommation électrique:

3,42A

### Dimensions (L x P x H):

354 mm × 208mm × 313mm

### Poids:

4,5 kg

### Accessoires fournis:

Adaptateur secteur(DC 19V   ) , Câble d'alimentation, Manuel d'utilisation

\* Les caractéristiques et l'aspect du produit sont susceptibles d'être modifiés sans avis préalable en vue d'une amélioration.

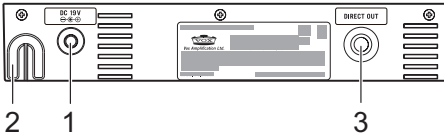

## 1. DC19V-Buchse

Buchse zum Anschluss des im Lieferumfang enthaltenen Netzteils.

⚠ Das Netzteil ist speziell auf den VX50 BA ausgelegt. Verwenden Sie kein anderes Netzteil, andernfalls könnten Störungen auftreten.

## 2. Kabelhalter

Wickeln Sie das Netzadapter-Kabel um diesen Halter, sodass es nicht versehentlich gelöst werden kann.

## 3. DIRECT OUT-Buchse

Diese Buchse kann mit einem Stimmggerät oder der Beschallungsanlage verbunden werden. Sie gibt das unbearbeitete Signal der an die INPUT-Buchse angeschlossenen Quelle aus.

Verwenden Sie einen TRS-Stecker für eine symmetrische Ausgangsimpedanz und reduziertes Rauschen.

⚠ Sie können auch einen TS-Stecker verwenden, wobei allerdings der Ausgang unsymmetrisch wird.

⚠ Die Equalizer-, Gain- und MASTER-Regler wirken sich nicht auf den Ausgang aus.

## 4. INPUT-Buchse

Buchse zum Anschluss Ihrer Bassgitarre.

## 5. GAIN-Regler

Regler zum Einstellen der Eingangsempfindlichkeit der Vorstufe.

## 6. COMP-Schalter

Schalter zur Aktivierung des Kompressor-Schaltkreises, der den Klang komprimiert und ihm mehr Sustain verleiht.

⚠ Wenn sowohl der DRIVE- als auch der COMP-Schalter auf ON stehen, wird ein Overdrive-Sound mit einem sauberen, komprimierten Bass Sound gemischt. Diese Kombination erzeugt einen einzigartigen verzerrten Sound mit hoher Basswiedergabe.

⚠ Der Limiter der Endstufe bleibt auch dann eingeschaltet, wenn der COMP-Schalter auf OFF steht.

## 7. DRIVE-Schalter

Schalter zum Aktivieren des Overdrive-Schaltkreises.

## 8. Equalizer

### BASS-Regler

Hebt oder senkt den Anteil der tiefen Frequenzen in Ihrem Sound.

### LO MID-Regler

Hebt oder senkt den Anteil der unteren mittleren Frequenzen in Ihrem Sound.

### HI MID-Regler

Hebt oder senkt den Anteil der oberen mittleren Frequenzen in Ihrem Sound.

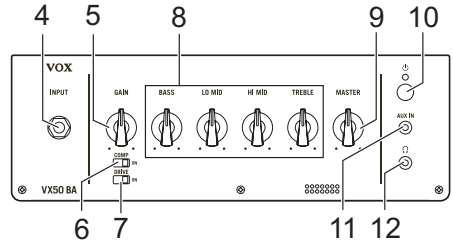

## TREBLE-Regler

Hebt oder senkt den Anteil der hohen Frequenzen in Ihrem Sound.

## 9. MASTER-Regler

Dieser Regler dient zur Einstellung der Gesamtlautstärke des VX50 BA.

⚠ Die Endstufe des VX 50 BA ist mit einem Limiter ausgestattet. Wenn Sie mit aufgedrehtem MASTER-Regler spielen, wird der Sound komprimiert und bleibt klar.

## 10. (Netztaste), POWER-Anzeige

Drücken Sie die (Netztaste), gedrückt, bis die Power-Anzeige leuchtet und der Verstärker eingeschaltet ist. Halten Sie zum Ausschalten des Verstärkers die (Netztaste) gedrückt, bis die Power-Anzeige erlischt.

## 11. AUX IN-Buchse

Diese Buchse können Sie mit dem analogen Ausgang eines Audiogeräts verbinden. Es handelt sich dabei um eine Stereo-Miniklinkenbuchse.

⚠ Der MASTER-Regler sowie der Equalizer wirken sich nicht auf den Klang eines an der AUX IN-Buchse angeschlossenen Geräts aus.

## 12. (Kopfhörerbuchse)

Buchse zum Anschluss eines Kopfhörers. Den Ausgangspegel dieser Buchse regeln Sie mit dem MASTER-Regler.

⚠ Wenn an dieser Buchse ein Gerät angeschlossen ist, wird der verstärkereigene Lautsprecher stummgeschaltet.

⚠ Sie müssen an dieser Buchse ein Stereo-Mini-Stecker anschließen.

## Einrichtung

1. Drehen Sie den MASTER-Regler des Verstärkers auf die Minimaleinstellung.
2. Schließen Sie das Netzteil und Netzkabel (im Lieferumfang enthalten) an.
3. Verbinden Sie den DC-Stecker des Netzteils mit der DC 19V-Buchse an der Rückseite des Verstärkers und stecken Sie den Stecker des Netzkabels in eine Steckdose.
4. Sichern Sie das Kabel mit dem Kabelhalter am Verstärker, um ein versehentliches Abziehen des Steckers zu verhindern.
5. Falls Sie eine Bassgitarre verwenden, verbinden Sie das Instrumentenkabel mit der INPUT-Buchse. Schließen Sie gegebenenfalls einen Audioplayer an der AUX IN-Buchse an.
6. Drücken Sie die -Taste, gedrückt, bis die Power-Anzeige leuchtet und der Verstärker eingeschaltet ist.
7. Drehen Sie den MASTER-Regler langsam, um die Lautstärke einzustellen.

## Automatische Abschaltfunktion

Der Verstärker besitzt eine automatische Abschaltfunktion. Diese Funktion schaltet den Verstärker automatisch aus, wenn ca. 4 Stunden lang keine Betätigung oder Eingabe erfolgt. Nach dem Ausschalten lässt sich der Verstärker durch Bedienen von Reglern oder Schaltern nicht wieder einschalten. Wurde der Verstärker ausgeschaltet, müssen Sie ihn wieder einschalten.

Die automatische Abschaltfunktion kann nicht deaktiviert werden.

 **Die automatische Abschaltfunktion kann nicht deaktiviert werden.**

 Wenn nur an der AUX IN-Buchse ein Signal anliegt oder der Eingangspegel an der INPUT-Buchse extrem niedrig ist, kann womöglich die automatisch Abschaltfunktion auslösen.

 Andererseits kann der Verstärker je nach Einstellungen und Umgebung Rauschen als Eingangssignal interpretieren, so dass die automatische Abschaltfunktion womöglich nicht auslöst, obwohl Sie nicht spielen.

## Technische Daten

### Eingangs-/Ausgangsbuchsen:

INPUT : 6,3 mm Klinkenbuchse „unsymmetrisch“

AUX IN : 3,5 mm Stereo-Miniklinkenbuchse

DIRECT OUT : TRS-Klinkenbuchse (symmetrisch)

 (Kopfhörer) : 3,5 mm Stereo-Miniklinkenbuchse

### Elektronenröhre:

Nutube 6P1

### Equalizer:

BASS: ±10dB@90Hz

LO MID: ±8dB@300Hz

HI MID: ±10dB@700Hz

TREBLE: ±10dB@3.2kHz

### Ausgangsleistung der Endstufe:

Maximal ca. 50 W RMS

### Lautsprecher:

VOX Original 8"-Lautsprecher

### Stromversorgung:

AC-Netzteils (DC 19V   

### Leistungsaufnahme:

3,42A

### Abmessungen (B x T x H):

354 mm × 208mm × 313mm

### Gewicht:

4,5 kg

### Lieferumfang:

AC-Netzteils (DC 19V   , Netzkabel, Bedienungsanleitung

\* Änderungen der technischen Daten und des Designs ohne vorherige Ankündigung vorbehalten.

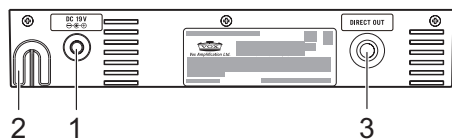

### 1. Conector DC 19V

Conecte aquí el adaptador de corriente incluido.

⚠ El adaptador de corriente está específicamente diseñado para el VX50 BA. No utilice ningún otro adaptador porque se puede producir una avería.

### 2. Gancho para el cable

Enrolle el cable del adaptador alrededor de este gancho para evitar que el adaptador se desconecte accidentalmente.

### 3. Jack DIRECT OUT

Conecte este jack a un afinador o a un equipo de PA.

Por esta salida sale el sonido sin modificar del instrumento conectado al jack INPUT.

Si se utiliza un jack TRS (tres conductores), se producirá una salida de impedancia balanceada y se reducirá el ruido.

⚠ También se puede utilizar un jack TS (dos conductores); sin embargo, en ese caso, la salida será sin balancear.

⚠ Los mandos del ecualizador, el mando GAIN y el mando MASTER no afectan a esta salida.

### 4. Jack INPUT

Conecte el bajo a este jack.

### 5. Mando GAIN

Utilice este mando para ajustar la cantidad de ganancia de entrada del preamplificador.

### 6. Conmutador COMP

Este conmutador activa el circuito del compresor. Este circuito añade compresión y sustain al sonido.

**Sugerencia** Si el conmutador DRIVE y el conmutador COMP están ambos ajustados en ON (activados), se mezclará un sonido con saturación (overdrive) con un sonido de bajo limpio y comprimido. Esta combinación crea un exclusivo sonido distorsionado con gran respuesta de graves.

⚠ El limitador de la etapa de potencia no se desactiva aunque el conmutador esté ajustado en OFF (desactivado).

### 7. Conmutador DRIVE

Utilice este conmutador para activar el circuito de saturación (overdrive).

### 8. Ecualizador

#### Mando BASS

Realza o recorta la cantidad de graves del sonido.

#### Mando LO MID

Realza o recorta la cantidad de medios-graves del sonido.

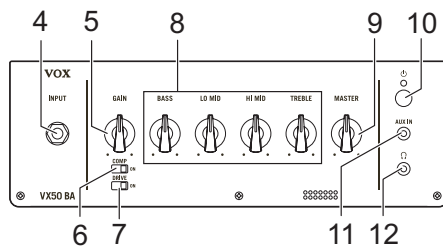

### Mando HI MID

Realza o recorta la cantidad de medios-agudos del sonido.

### Mando TREBLE



Realza o recorta la cantidad de agudos del sonido.

### 9. Mando MASTER

Utilice este mando para ajustar el nivel de volumen general del VX50 BA.

**Sugerencia** La sección de la etapa de potencia del VX50 BA está equipada con un limitador. Cuando se toca con el mando MASTER subido del todo, el sonido se comprime y se mantiene limpio.

### 10. Botón , indicador de encendido

Pulsa el botón  hasta que se ilumine el indicador de encendido y se encienda el amplificador. Para apagar el amplificador, mantenga pulsado el botón  hasta que se apague el indicador de encendido.

### 11. Jack AUX IN

Conecte a este jack la salida analógica de un dispositivo de audio externo. Es un minijack estéreo.

⚠ Ni el mando MASTER ni el ecualizador afectan al sonido del dispositivo conectado al jack AUX IN.

### 12. Jack

Conecte unos auriculares a este jack. Ajuste el nivel de salida de este jack con el mando MASTER.

⚠ Cuando hay algún dispositivo conectado a este jack, por el altavoz interno no sale sonido.

⚠ Asegúrese de que el conector introducido sea un minijack estéreo.

## Configuración

1. Gire el mando MASTER del amplificador y póngalo en la posición mínima.
2. Conecte el cable de corriente en el adaptador de corriente incluido con el amplificador.
3. Conecte el adaptador de corriente al conector DC 19V del panel posterior del amplificador, y a continuación enchufe el cable de corriente a una toma de corriente.
4. Asegure el cable en el gancho que a tal propósito hay en el amplificador para evitar que se desconecte el conector del adaptador de corriente.
5. Si va a utilizar un bajo, conecte el cable del bajo al jack INPUT. Si va a utilizar un reproductor de audio, conéctelo al jack AUX IN.
6. Pulsa el botón  hasta que se ilumine el indicador de encendido y se encienda el amplificador.
7. Suba lentamente el mando MASTER para ajustar el volumen general.

## Función de apagado automático

El amplificador tiene una función de apagado automático. Con esta función, el amplificador se apaga automáticamente si no se lleva a cabo ninguna acción ni hay entrada de sonido durante aproximadamente 4 horas. Una vez apagado el amplificador, no se volverá a encender aunque se accione un mando o un conmutador. Después de que se haya apagado, vuelva a encenderlo.

- ⚠ **La función de apagado automático no se puede desactivar.**
- ⚠ Cuando solo entra sonido por el jack AUX IN o cuando el nivel de entrada que llega al jack INPUT es extremadamente bajo, puede activarse la función de apagado automático.
- ⚠ Dependiendo de los ajustes y del entorno, el amplificador puede interpretar un ruido como entrada de sonido, incluso aunque no se esté tocando, y puede ocurrir que la función de apagado automático no se active.

## Especificaciones

### Jacks de entrada/salida:

INPUT: jack de 6,3 mm (sin balancear)

AUX IN: minijack estéreo de 3,5 mm

DIRECT OUT : jack TRS (tres conductores, balanceado)

 (Auriculares): minijack estéreo de 3,5 mm

### Válvula:

Nutube 6P1

### Ecualizador:

BASS: ±10dB@90Hz

LO MID: ±8dB@300Hz

HI MID: ±10dB@700Hz

TREBLE: ±10dB@3.2kHz

### Potencia de salida:

Máxima aprox. 50 W RMS

### Altavo:

Altavoz VOX Original de 8"

### Alimentación:

Adaptador de corriente (CC 19V --

### Consumo de corriente:

3,42A

### Dimensiones (ancho x profundo x alto):

354 mm × 208mm × 313mm

### Peso:

4,5 kg

### Accesorios incluidos:

Adaptador de corriente (CC 19V --), Cable de corriente, Manual del usuario

\* Las especificaciones y el aspecto est sujetas a cambios sin previo aviso por mejora.

## 各部の名称と機能

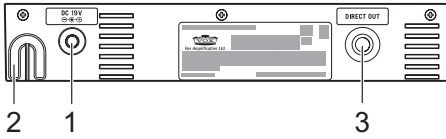

### 1. DC 19V端子

付属のACアダプターを接続します。

▲ ACアダプターは本機専用です。他の製品で使用する  
と故障の原因となりますので、絶対に使用しないでく  
ださい。

### 2. コード・フック

ACアダプターが簡単にはずれないように、ここにACア  
ダプターのコードをかけます。

### 3. DIRECT OUT端子

チューナーやPA機器などに接続します。INPUT端子に  
接続された楽器そのままの音が出力されます。TRS標準  
フォン・プラグを使用するとインピーダンス・バランスで  
の出力になり、ノイズ低減の効果があります。

▲ TS標準プラグでも使用でき、この場合アンバランス  
出力となります。

▲ イコライザー、GAINノブ、MASTERノブの設定は出  
力に影響しません。

### 4. INPUT端子

ベース・ギターを接続します。

### 5. GAINノブ

プリアンプへの入力ゲインを調整します。

### 6. COMPスイッチ

コンプレッサー回路がオンになり、コンプレッションとサ  
ステーンが効いた音色になります。

Tip DRIVEスイッチとCOMPスイッチの両方をONにす  
ると、オーバードライブ・サウンドとコンプレッションの  
効いたクリーン・サウンドの低音がミックスされます。  
これにより歪みながらも低域が失われないユニーク  
なサウンドが得られます。

▲ COMPスイッチをOFFにしてもパワー・アンプ・リミッ  
ターはオフになりません。

### 7. DRIVEスイッチ

オーバードライブ回路がONになります。

### 8. イコライザー

#### BASSノブ

低音域の音色を調整します。

#### LO MIDノブ

中低音域の音色を調整します。

#### HI MIDノブ

中高音域の音色を調整します。

#### TREBLEノブ

高音域の音色を調整します。

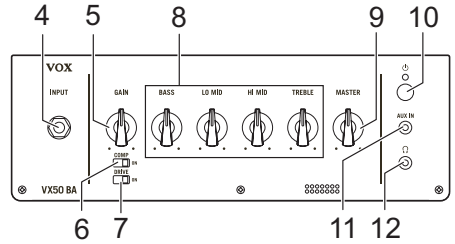

### 9. MASTERノブ

全体的な音量を調整します。

Tip 本機はパワー・アンプ部にリミッターを内蔵しており、  
MASTERノブをあげて演奏するとコンプレッション  
の効いたサウンドになり、クリーンなサウンドを保ち  
ます。

### 10. 〇ボタン、電源インジケータ

電源インジケータが点灯するまで 〇 ボタンを押して、  
電源を入れます。電源を切るときは電源インジケータ  
が消えるまで、〇 ボタンを長押しします。

### 11. AUX IN端子

オーディオ・プレイヤーなどを接続します。ステレオ・ミニ  
端子です。

▲ AUX IN端子に接続した機器の音は、MASTERノブ、  
イコライザー等の設定は影響しません。

### 12. 〇端子

ヘッドホンを使用する場合にこの端子に接続します。出  
力レベルはMASTERノブで調節します。

▲ この端子に接続すると、内蔵スピーカーから音は出ま  
せん。

▲ 〇端子には、必ずステレオ・ミニ・プラグを接続してく  
ださい。

## セットアップ

1. 本機のMASTERノブを最小レベルに設定します。
2. 付属のACアダプターと電源コードを接続します。
3. ACアダプターのDCプラグをリア・パネルのDC 19V端子に接続し、電源コードのプラグをコンセントに接続します。
4. DCプラグが抜けないようにコードを本機のコード・フックに固定します。

### アース端子付きコンセントに接続する場合は

電源コードのプラグが三芯のためにコンセントに接続できない場合は、2P-3P変換器を取り付けます。そして、コンセントのアース端子にアース線を接続し、2P-3P変換器のプラグを差し込みます。

- ▲ アース接続は、コンセントにプラグを差し込む前に行ってください。また、アース接続を外すときは、コンセントからプラグを抜いてから行ってください。

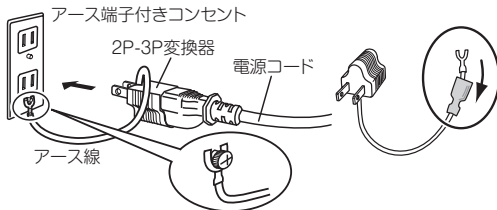

2P-3P変換器のアース線のU字端子にカバーが付いている場合は、カバーをはずしてください。

5. ベース・ギターに接続したケーブルをINPUT端子に接続します。  
オーディオ・プレーヤーを使用する場合は、AUX IN端子に接続します。
6. 電源インジケータが点灯するまで  $\odot$  ボタンを押して、電源を入れます。
7. MASTERノブをゆっくりと回して、音量を調節します。

## オート・パワー・オフ機能

本機には、オート・パワー・オフ機能が搭載されています。オート・パワー・オフ機能は、入力のない状態が約4時間続くと、自動的に電源が切れる機能です。電源が切れると、ノブやスイッチを操作しても復帰しません。電源を入れ直してください。

- ▲ オート・パワー・オフ機能を無効にすることはできません。
- ▲ AUX IN端子のみへの入力時や、INPUT端子への入力音が極端に小さい場合には、オート・パワー・オフ機能が動作する場合があります。
- ▲ 演奏していない状態でも、設定や環境によってはノイズに反応して、オート・パワー・オフ機能が動作しない場合があります。

## 仕様

### 入出力端子：

INPUT端子：標準フォーン・ジャック(アンバランス)  
AUX IN端子：ステレオ・ミニ・フォーン・ジャック  
DIRECT OUT端子：TRS標準フォーン・プラグ(インピーダンス・バランス)  
 $\Omega$  端子：ステレオ・ミニ・フォーン・ジャック

### 真空管：

Nutube 6P1

### イコライザー：

BASS：  $\pm 10\text{dB}@90\text{Hz}$   
LO MID：  $\pm 8\text{dB}@300\text{Hz}$   
HI MID：  $\pm 10\text{dB}@700\text{Hz}$   
TREBLE：  $\pm 10\text{dB}@3.2\text{kHz}$

### パワー・アンプ出力：

最大約50W RMS

### スピーカー：

VOXオリジナル 8インチ・スピーカー

### 電源：

ACアダプター (DC 19V  $\ominus$   $\oplus$ )

### 消費電流：

3.42A

### 外形寸法 (W×D×H)：

354 mm × 208mm × 313mm

### 質量：

4.5 kg

### 付属品：

ACアダプター、電源コード、取扱説明書

※ 仕様および外観は、改良のため予告なく変更することがあります。